

教科書文庫  
4  
710  
31-1931  
2000302870

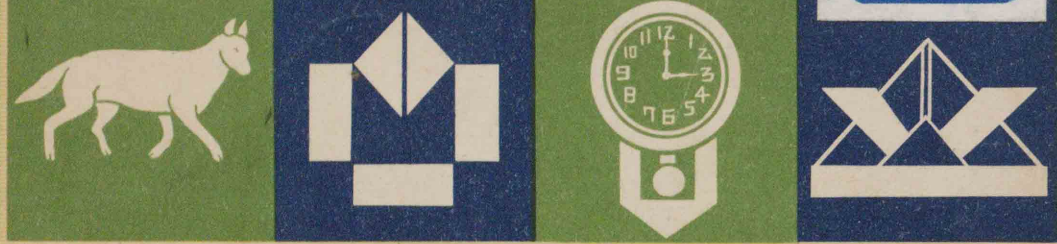

# 小學生新手工

尋常一年

東京修文館發行

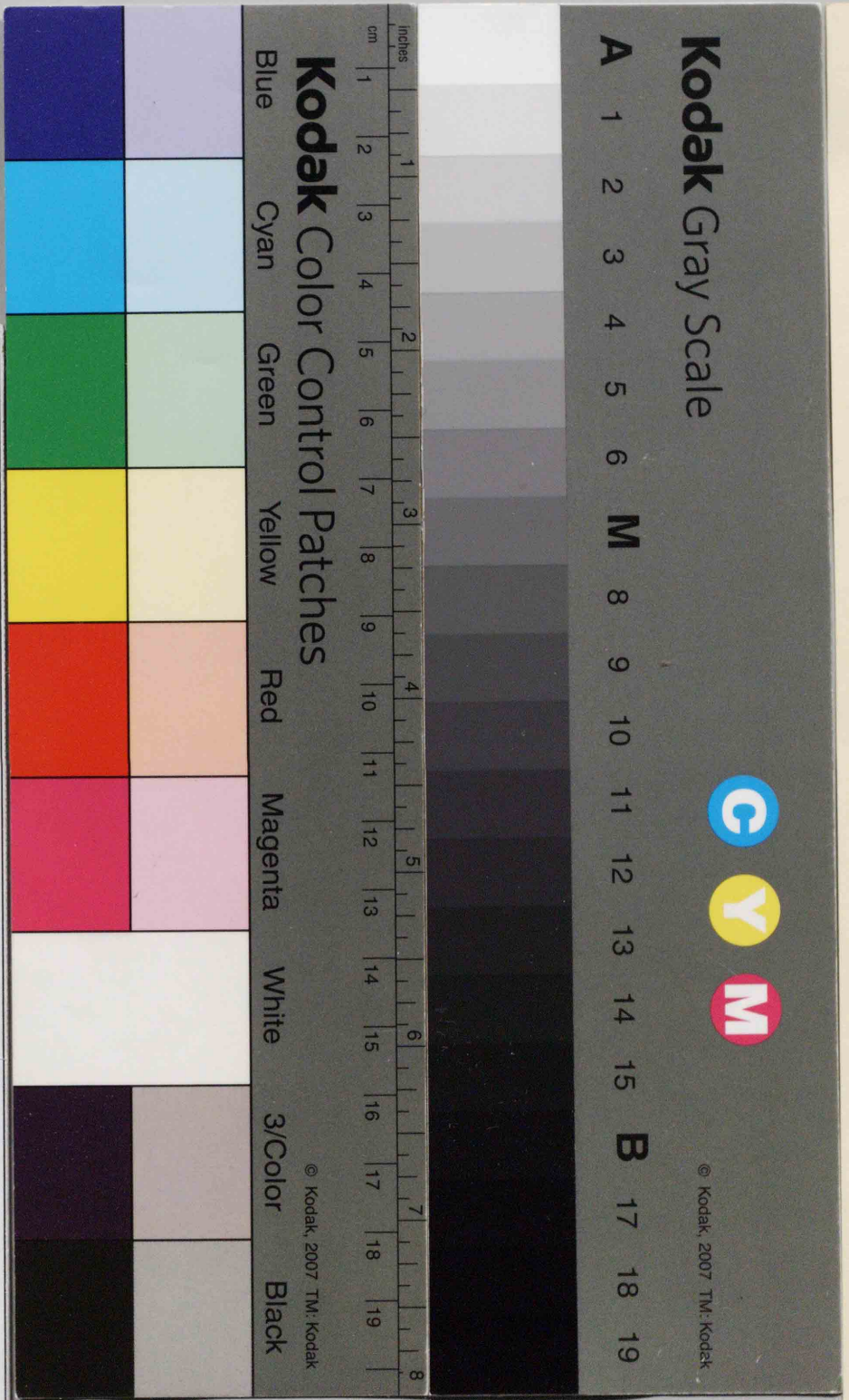
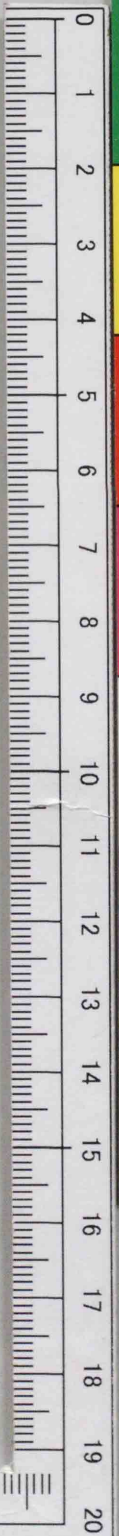

43264

教科書文庫

4
710
31-1931
20003 02870



© Kodak, 2007 TM: Kodak



教科書文庫  
4  
710  
31-1931  
2000302870

授教校學範師等高島廣

著 郎 治 辰 谷 石



# 工手新學小



年令常尋

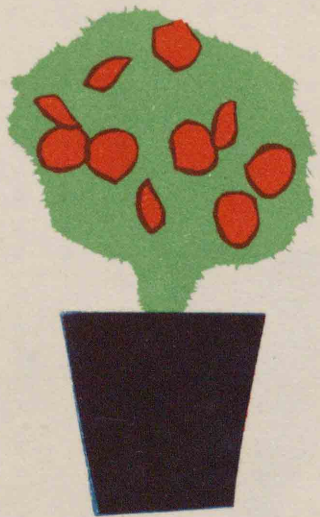

広島大学図書

2000302870



行發 館文修 京東

資料室  
中央図書館

375.9  
Is8

## ジドウシヨシへ

- 一 シユコウ ヲ スルトキニハ ヨク ココロヲ オチツケ ツクリカタナドヲ  
カンガヘテ テイネイニ ツクリナサイ。
- 二 ナルベク クフウヲシテ イロイロノモノヲ ツクリナサイ。
- 三 ダウグヲ タイセツニシ カミヤ ネンドナドヲ ソマツニ セヌヤウ キヲツ  
ケナサイ。
- 四 ツクリ アゲタモノハ タイセツニ シマツテ オキナサイ。
- 五 アトシマツヲ ヨクシ キレイニ スルヤウキヲツケナサイ。

東京大学  
圖書印

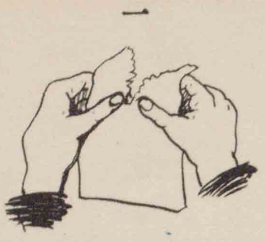

タカミツノミカ

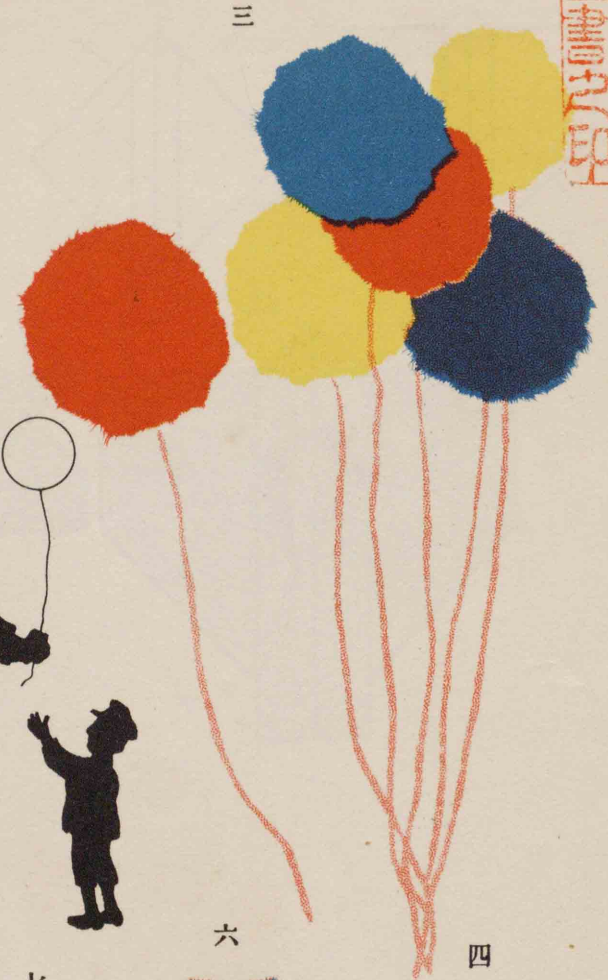
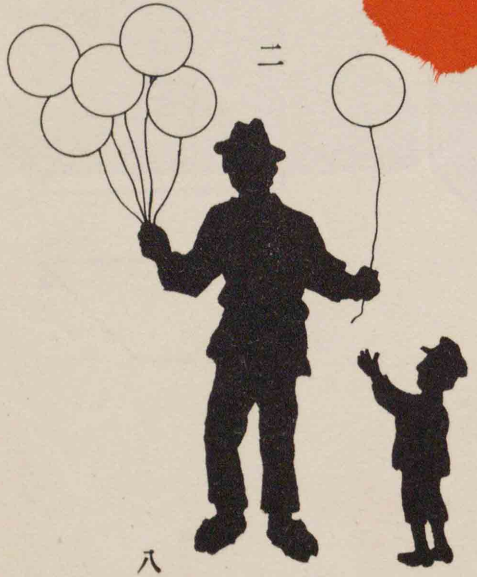

目次

一 ツミガミ (フウセンダマ)  
 ニ オリガミ (ジュバン)  
 三 オナジ (カプト)  
 四 マメザイク  
 五 イロガミキリヌキ (クサリ)  
 六 イロガミキリヌキ (ウンドウグ)  
 七 オナジ  
 八 イロガミキリヌキ (ヤサイルイ)  
 九 オナジ  
 一〇 ネンドザイク (クダモノ・ヤサイ)  
 一一 イロガミキリヌキ (ネコ・キノハ)  
 一二 イロガミキリヌキ (ダイドコロダウグ)  
 一三 オナジ  
 一四 ネンドザイク (キブツノイロイロ)  
 一五 ネンドザイク (キシヤ・バシヤ・カバン・ジドウシヤ・カバン)

一六 イロガミキリヌキ (カバン・ハタ・イロイロ)  
 一七 オナジ (キシヤ)  
 一八 カミオビザイク  
 一九 イロガミキリヌキ (ヘイタイアソビ)  
 二〇 イロガミキリヌキ (トケイ)  
 二一 オナジ  
 二二 イロガミキリヌキ (ホシモノ)  
 二三 オリガミ (フクスケ)  
 二四 オリガミ (ツツンデ・チャウチン)  
 二五 イロガミキリヌキ (ネズミ)  
 二六 イロガミキリヌキ (ウマ)  
 二七 オナジ (イヌ)  
 二八 イロガミキリヌキ (モヨウ)  
 二九 (ヒカウキ)  
 三〇 キビガラザイク

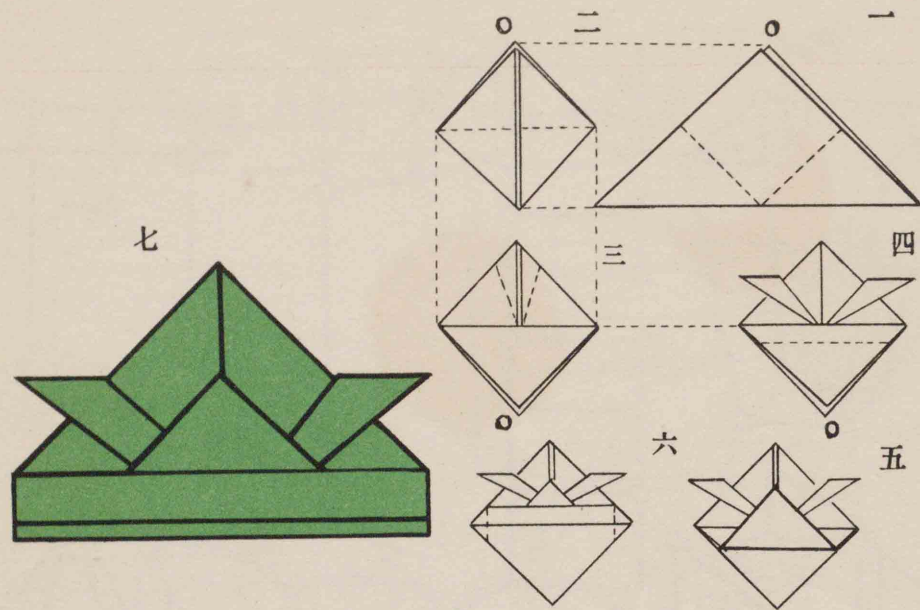

ココヘハリツケナサイ

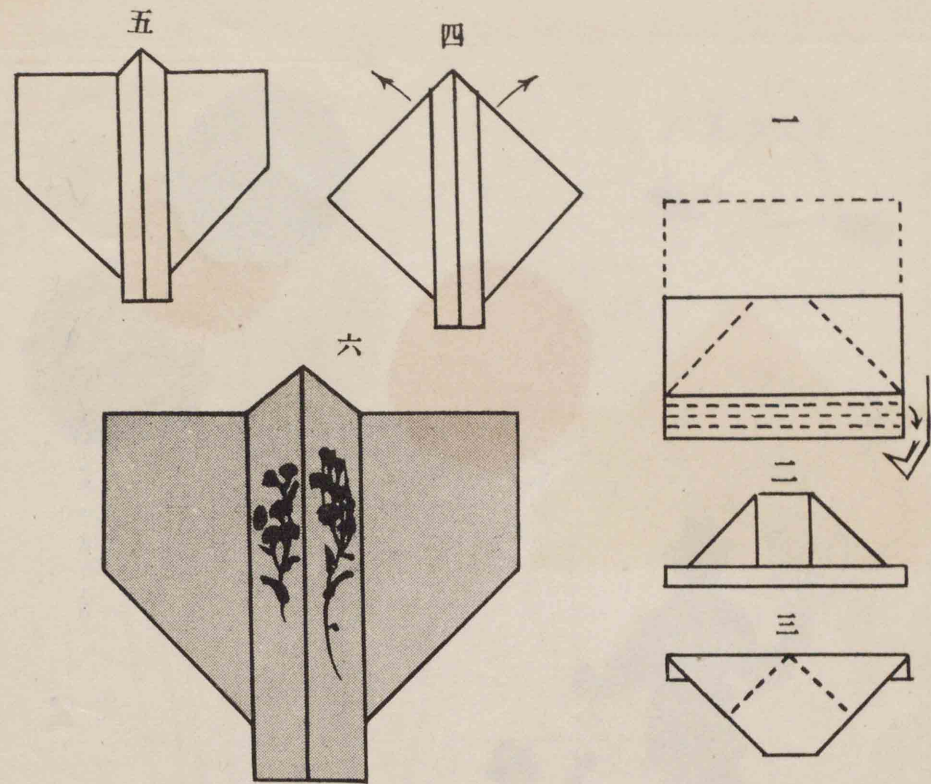

ココヘハリツケナサイ

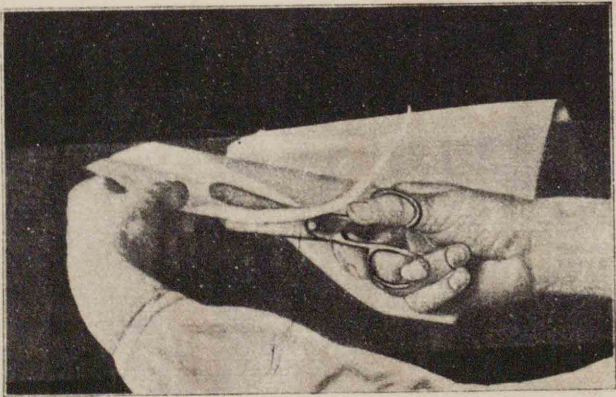
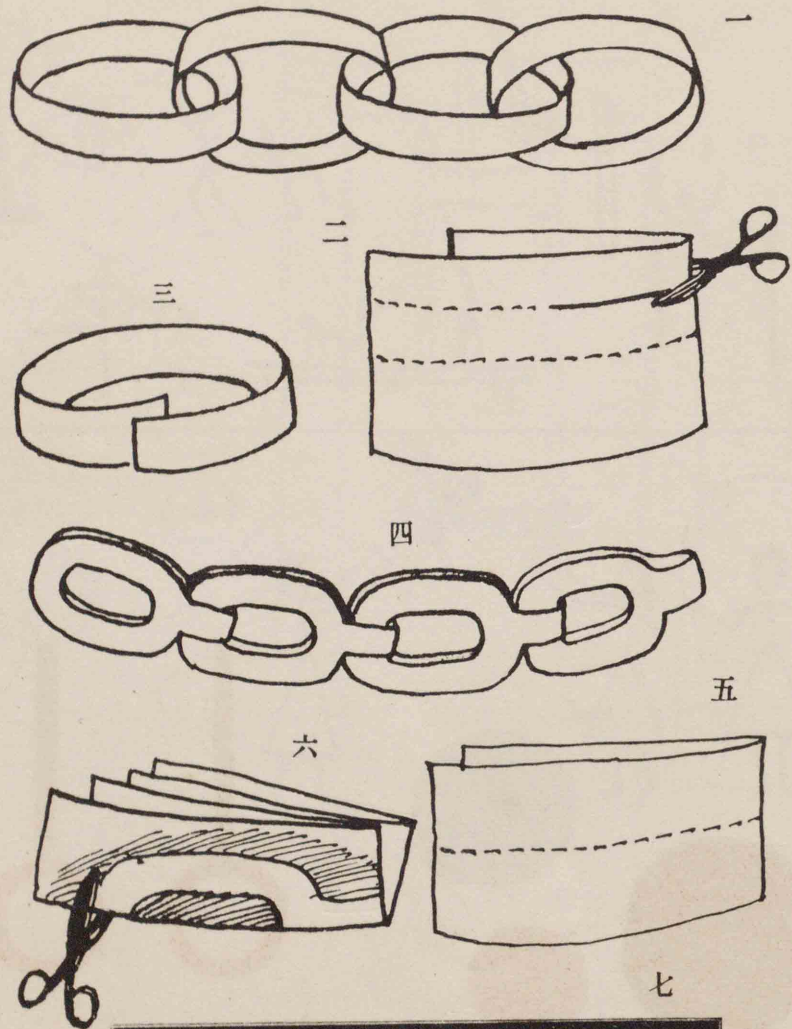

(リサク) キヌリキミガロイ

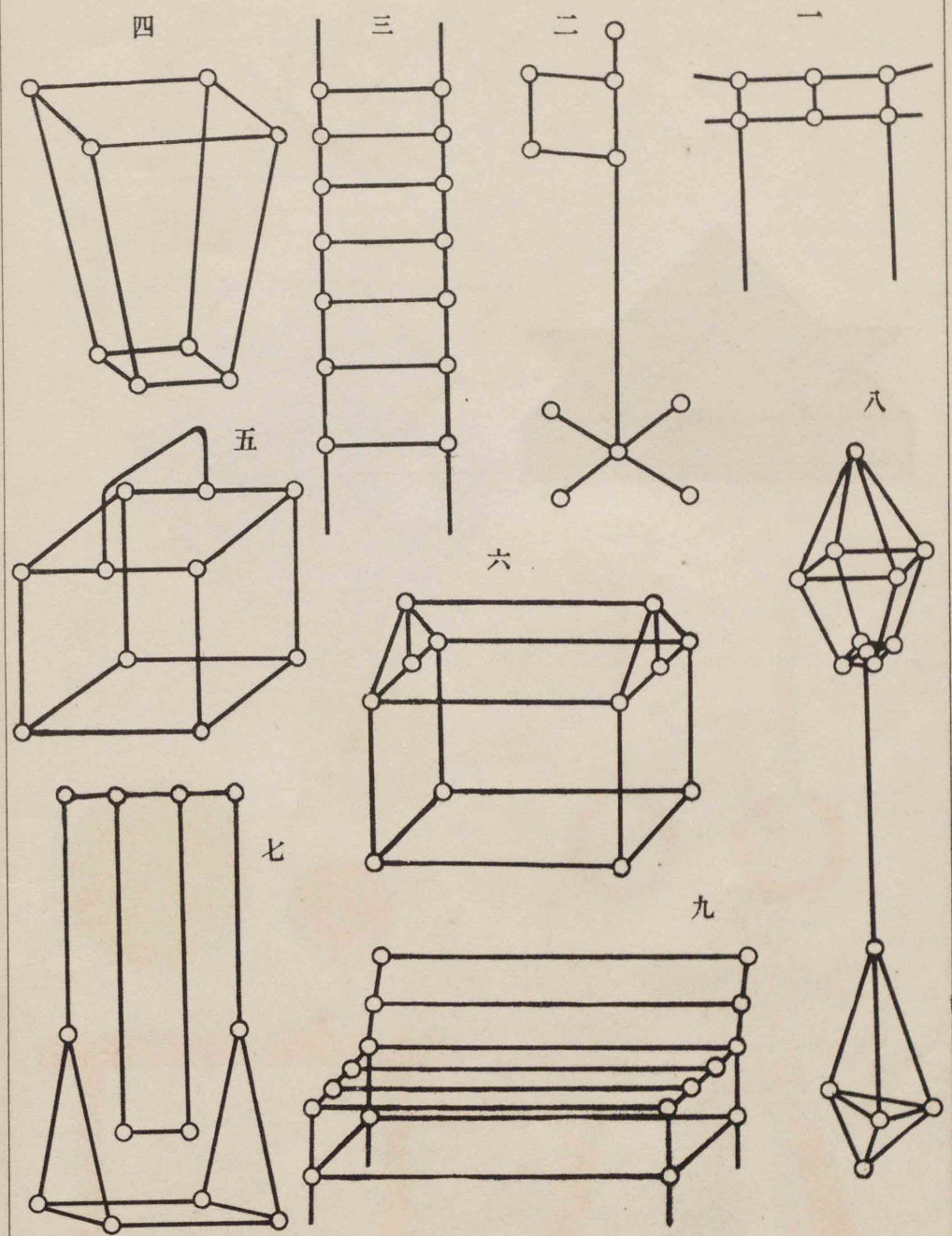

クイザメマ

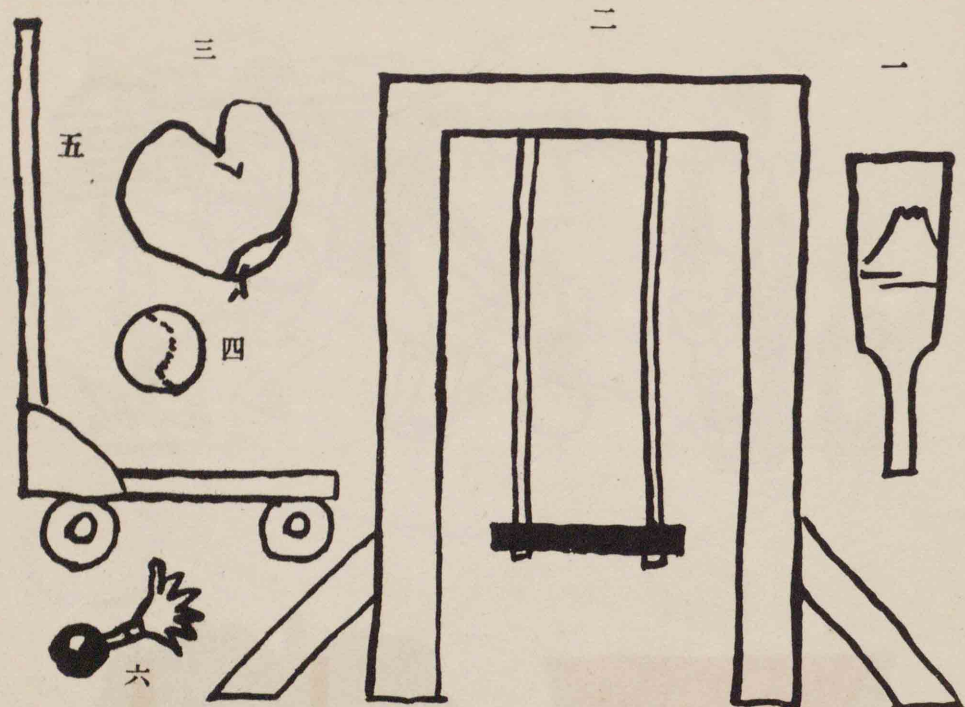

ココへハリツケナサイ

ジ ナ オ

七・一

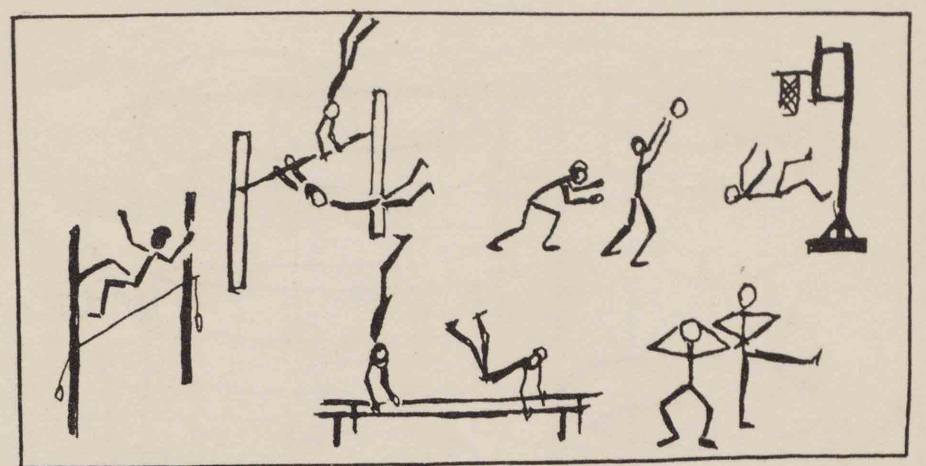

(グウドンウ) キヌリキミガロイ

六・一

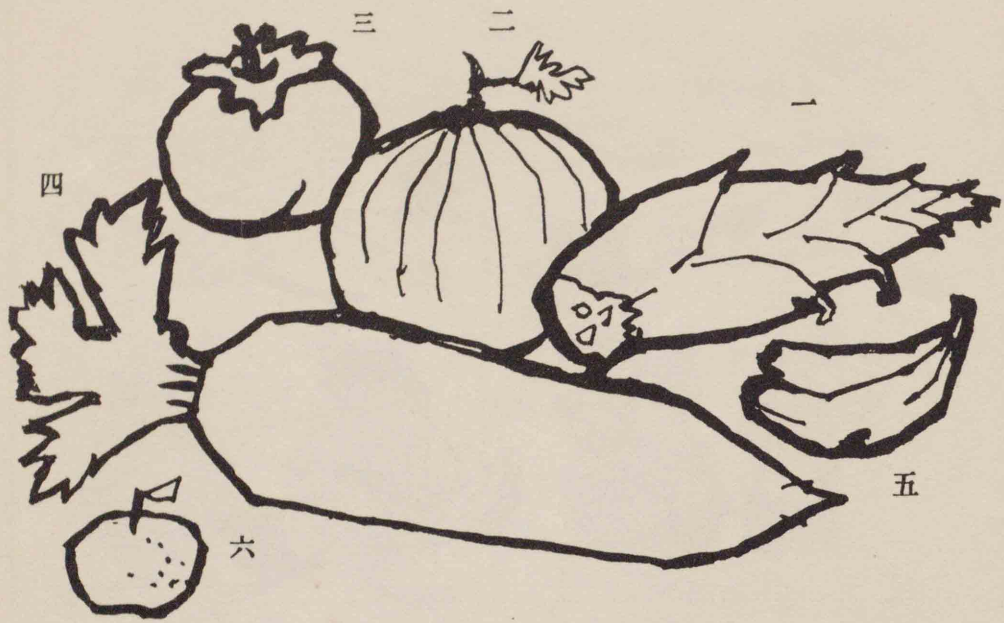

ココヘハリツケナサイ

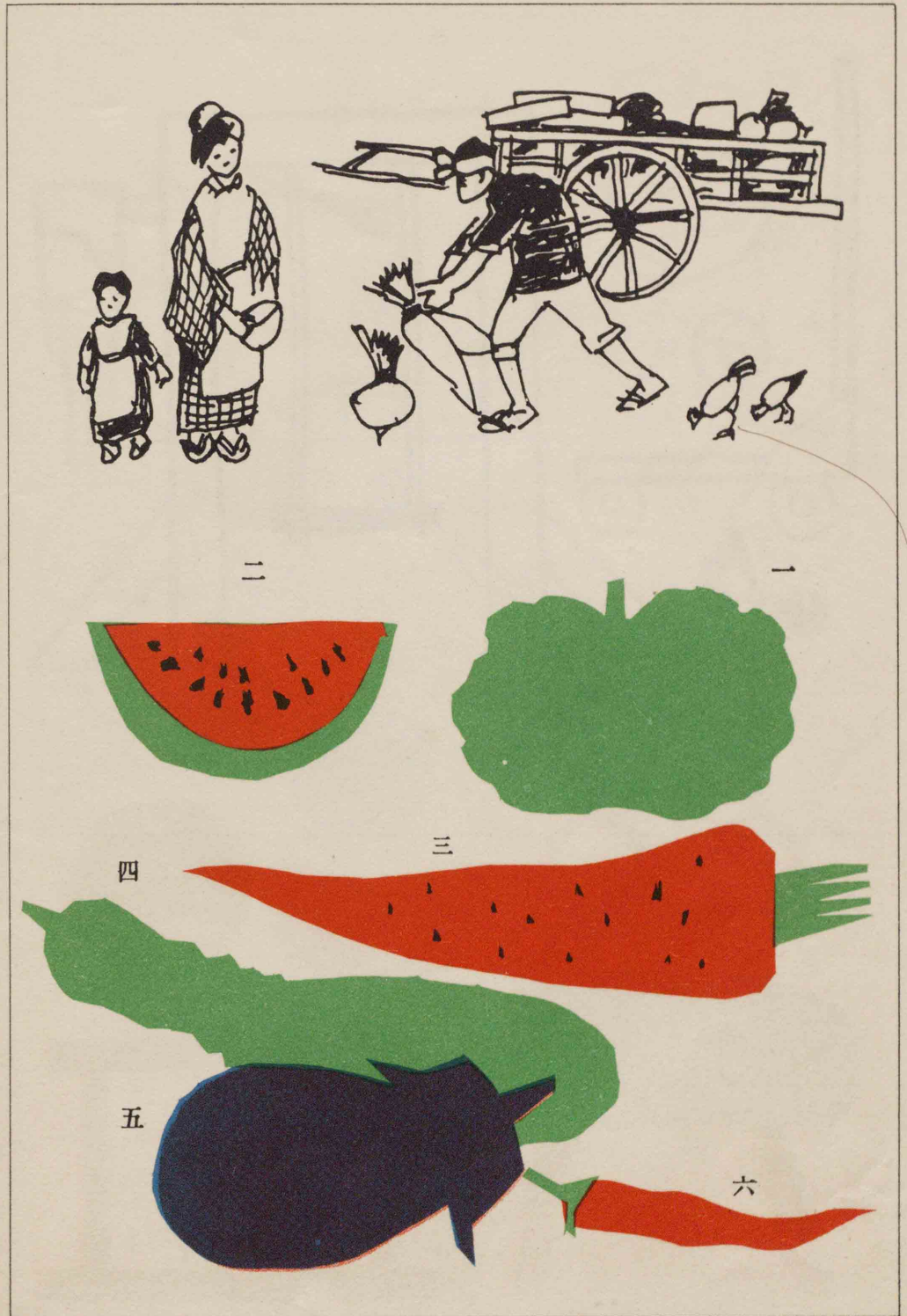

(イルイサヤ) キヌリキミガロイ

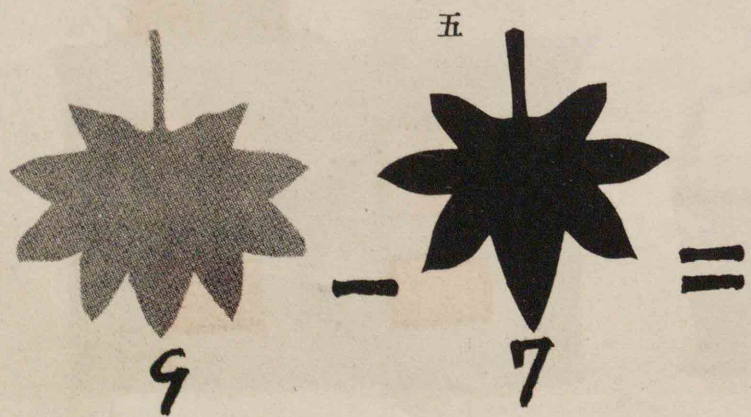
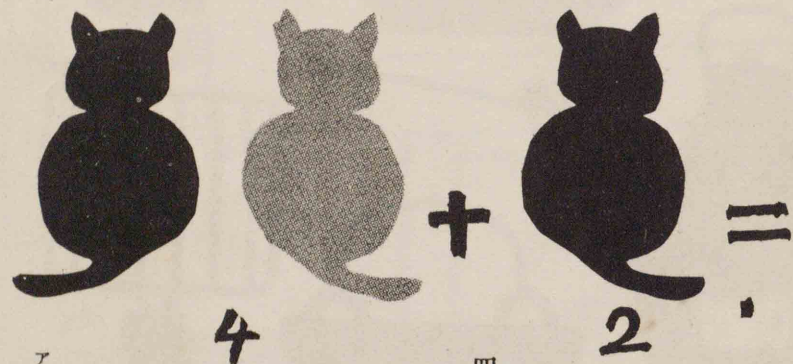
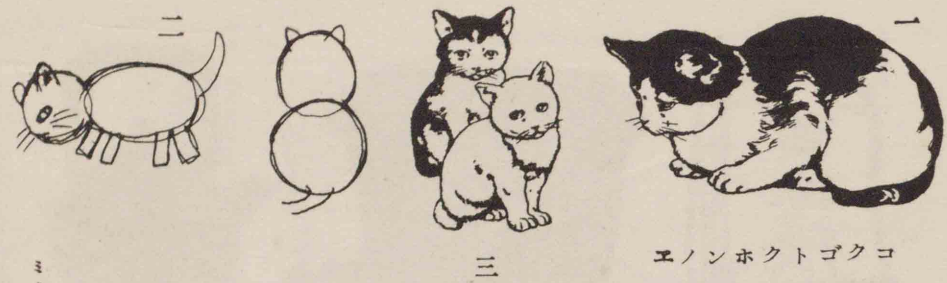

(ハノキ・コネ) キヌリキミガロイ

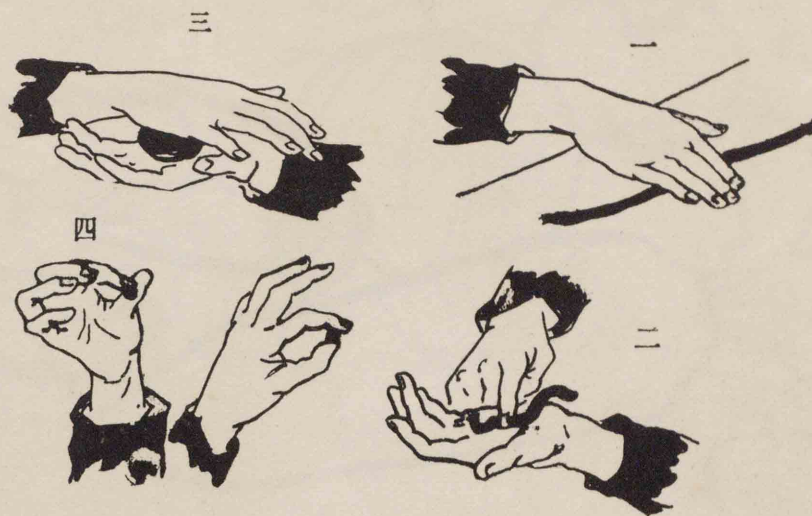

五

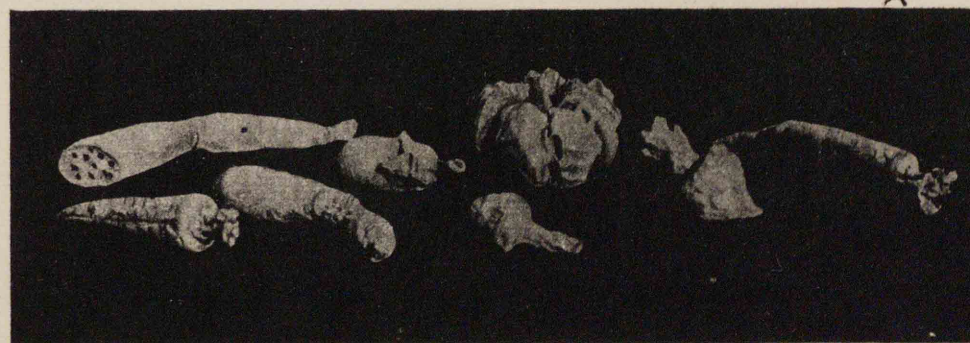
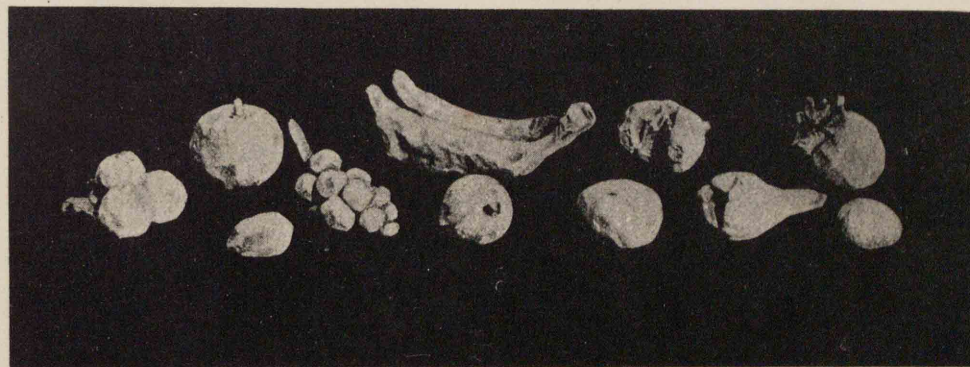

(イサヤ・ノモダク) クイザドンネ

〇—



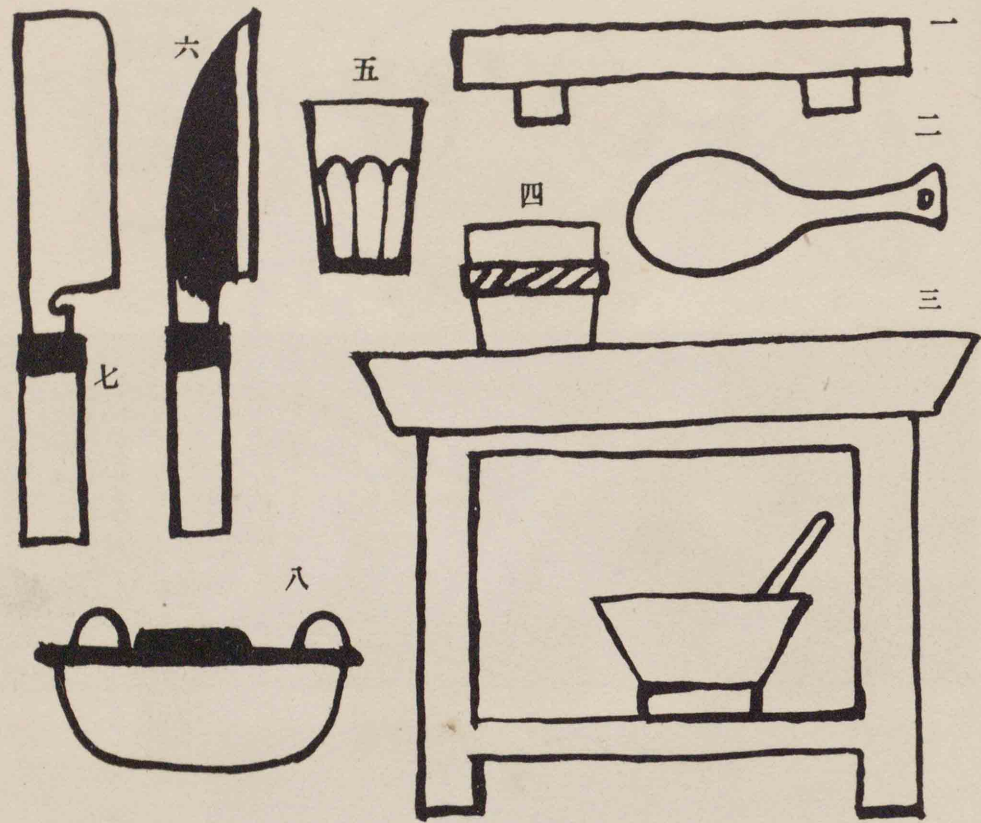

ココヘハリツケナサイ

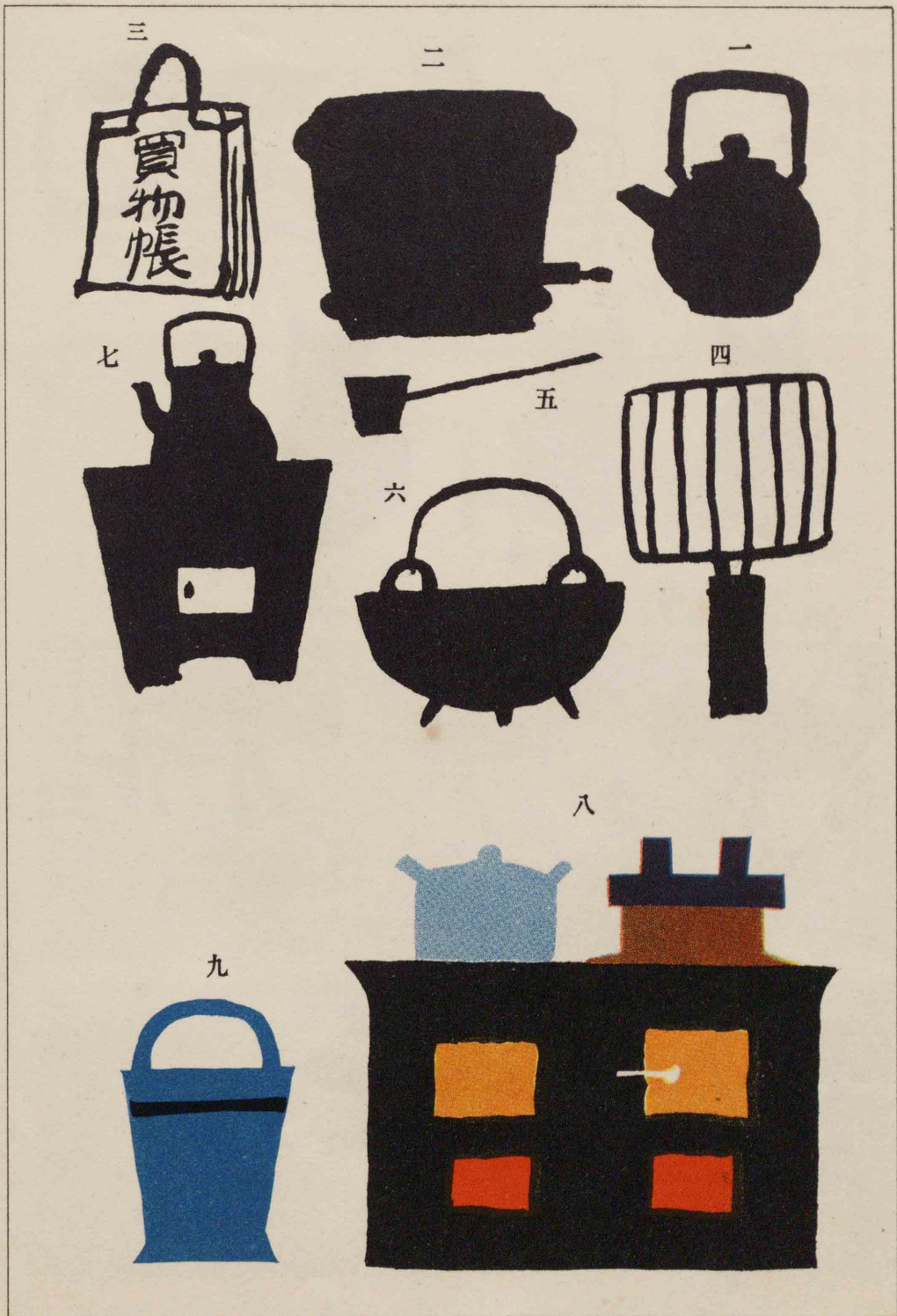

(グウドロコドイダ) キヌリキミガロイ

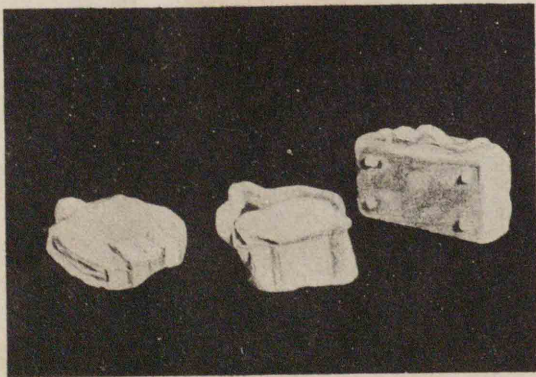
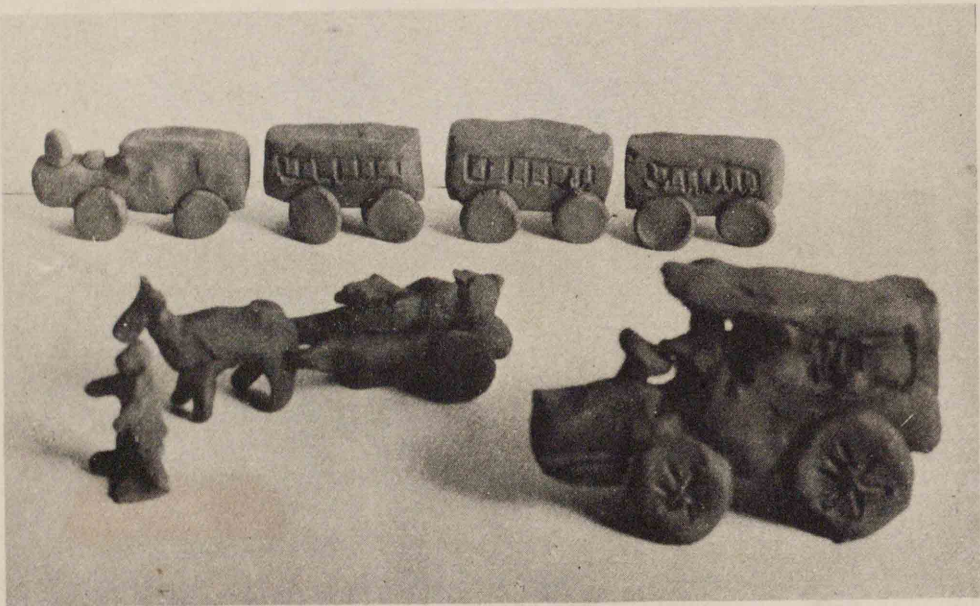
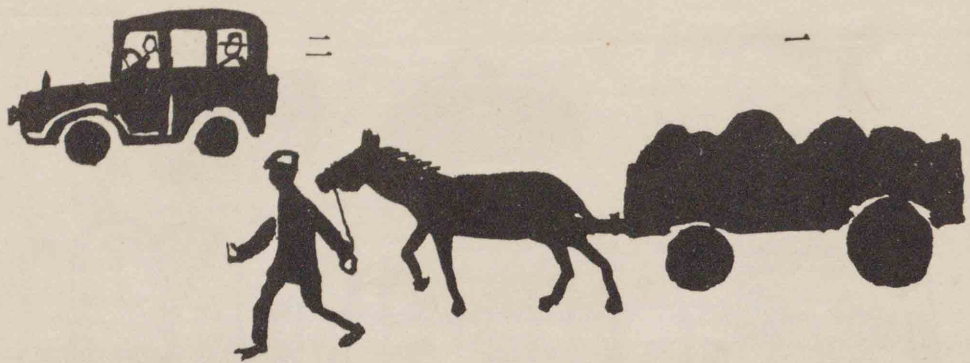

(ンバカ・ヤシウドジ・ヤシバ・ヤシキ) クイザドンネ 五一・一

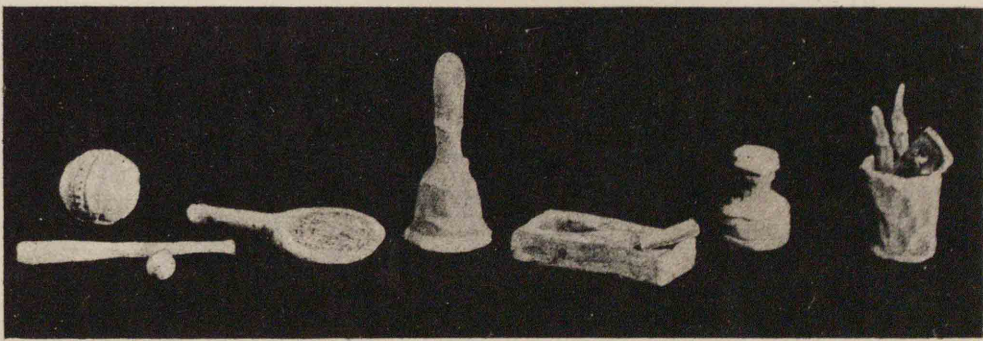
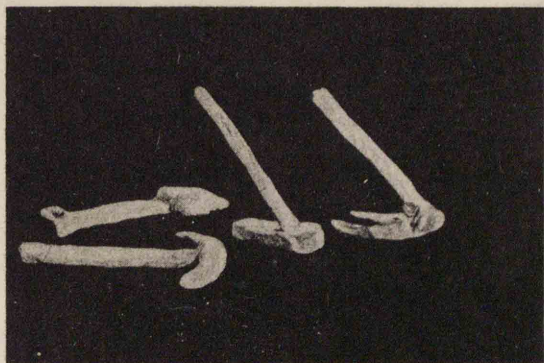
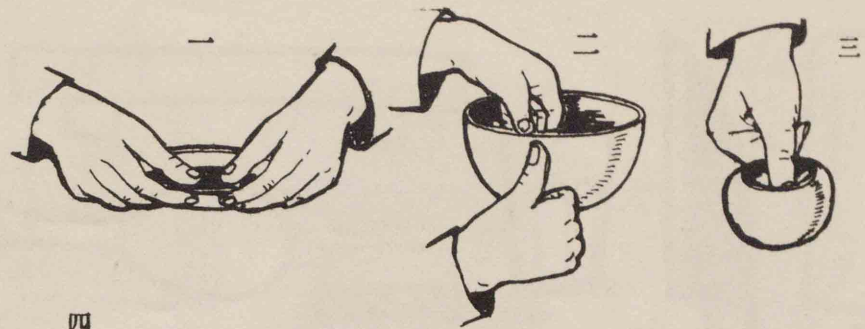

(ロイロイノツブキ) クイザドンネ 四一・一

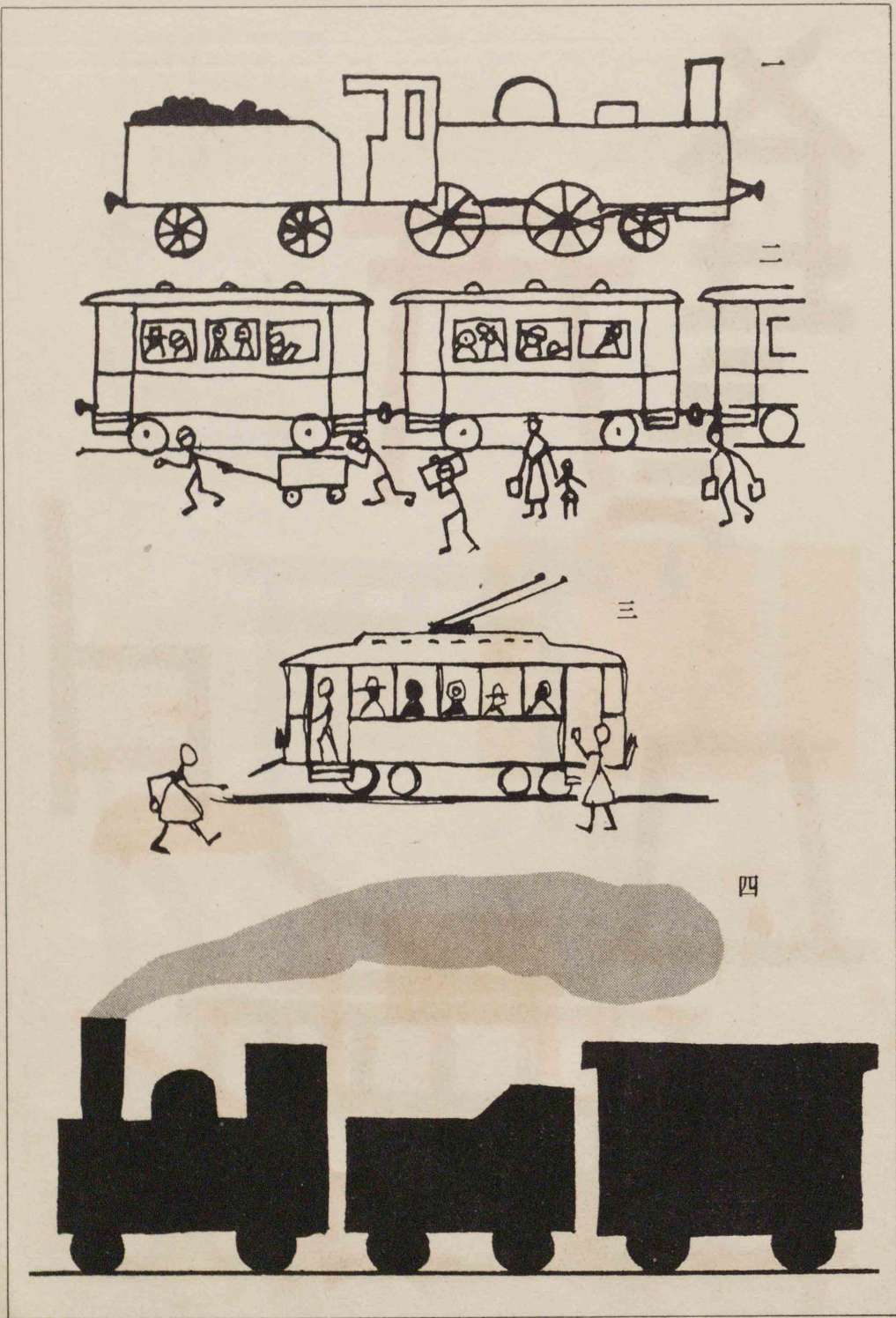

(ヤシキ) ジ ナ オ 七一一

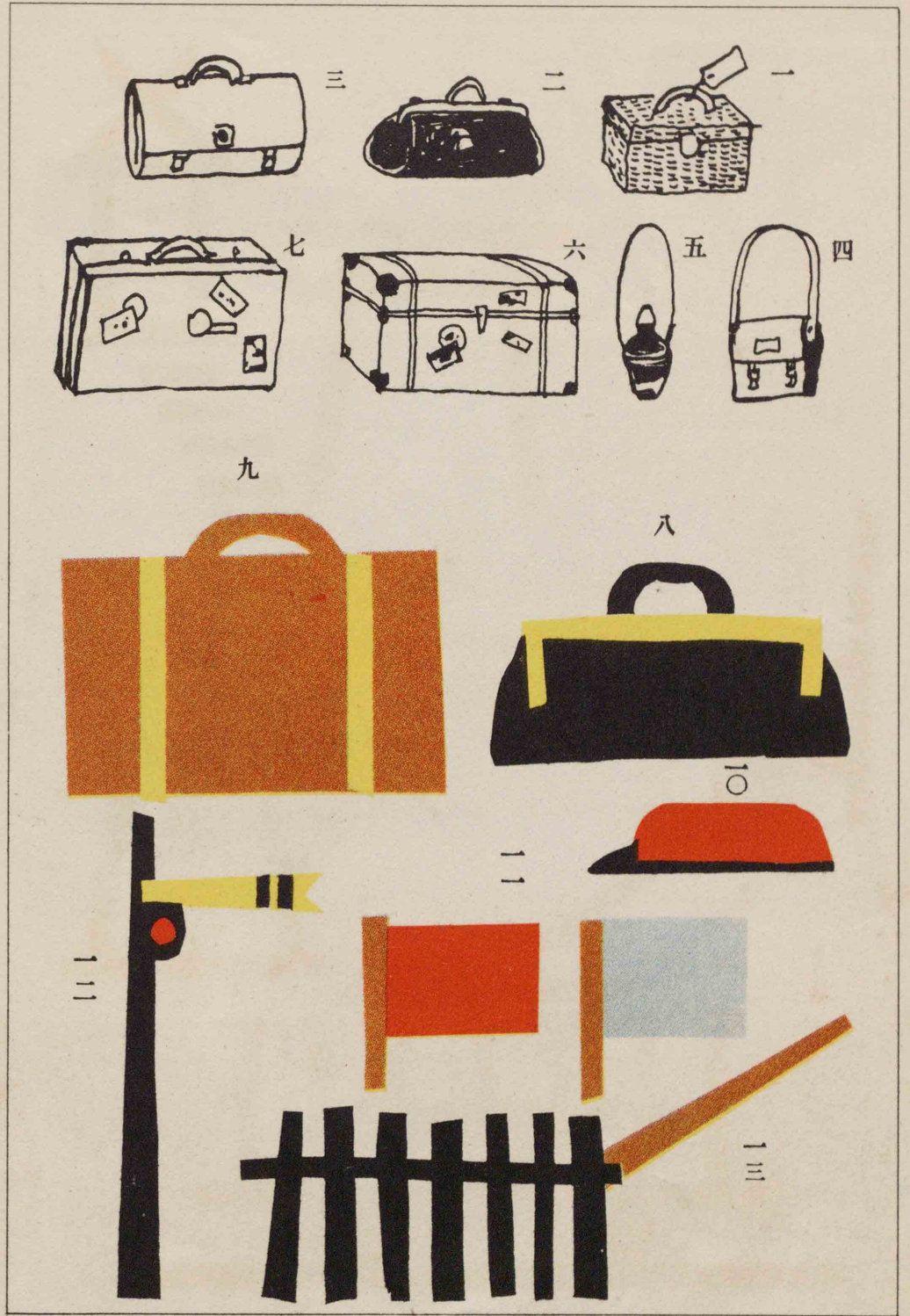

(ロイロイ・タハ・ンバカ) キヌリキミガロイ 六一一

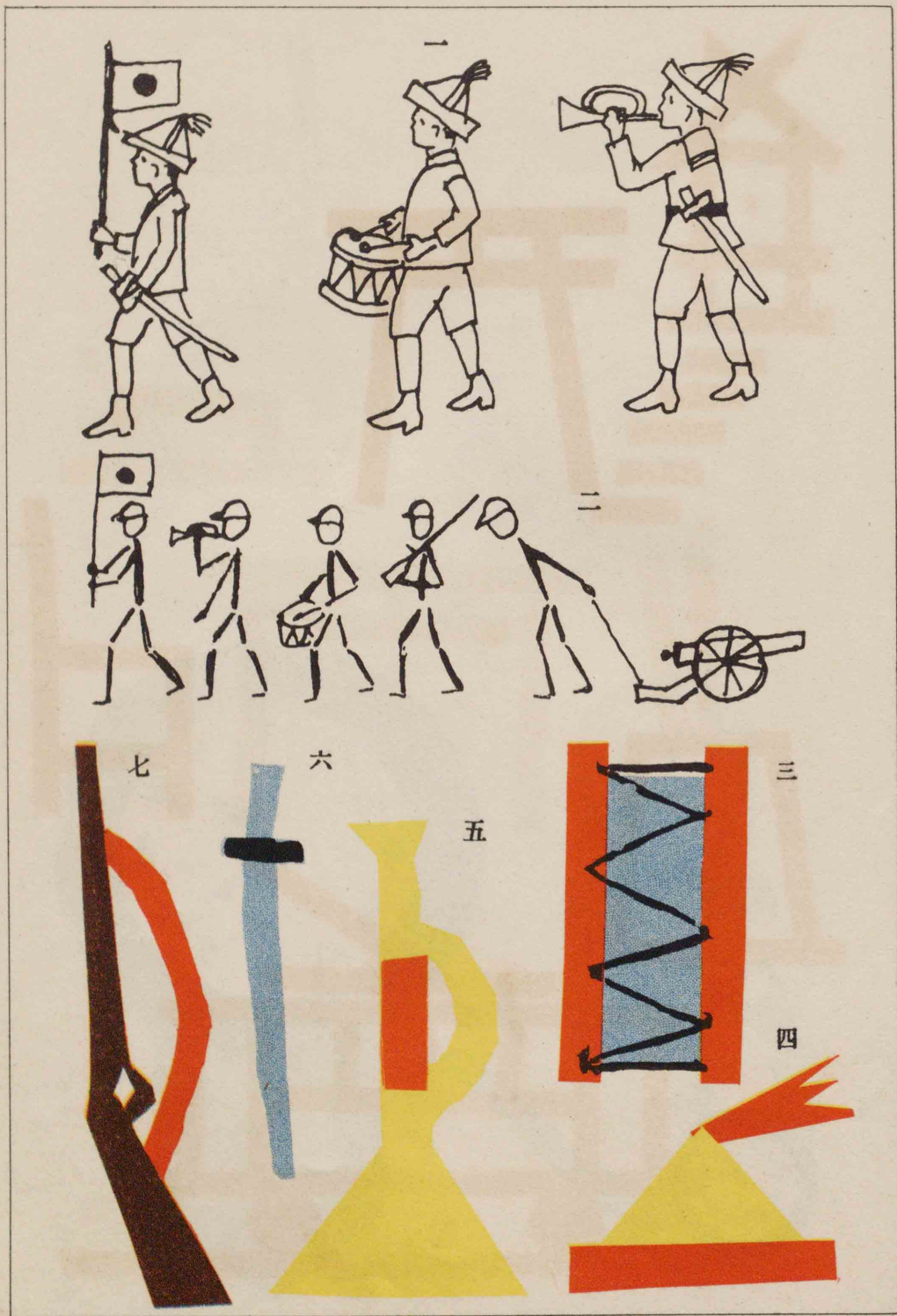

(ピソアイタイへ) キヌリキミガロイ 九一〇一

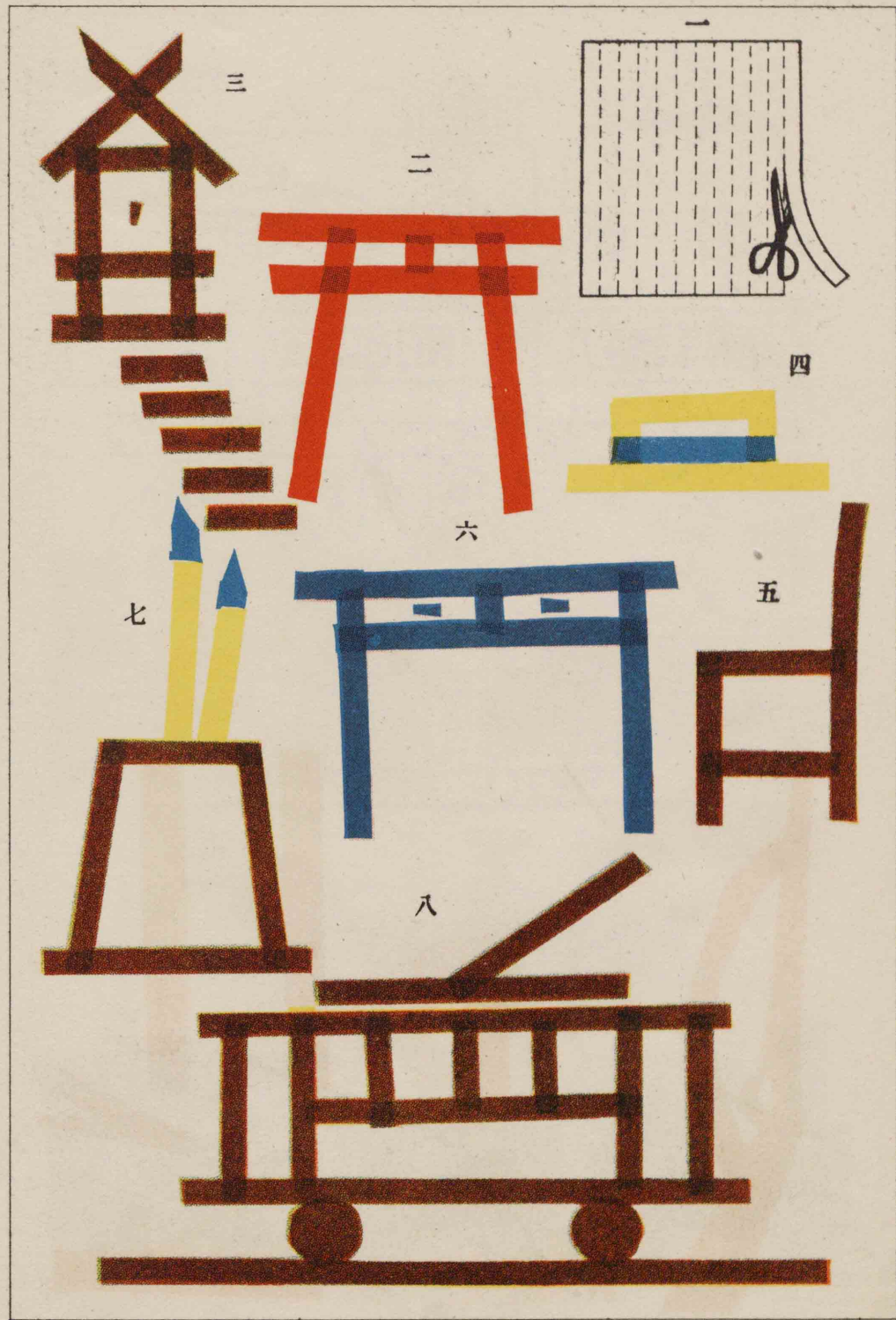

クイザビオミカ 八一〇一

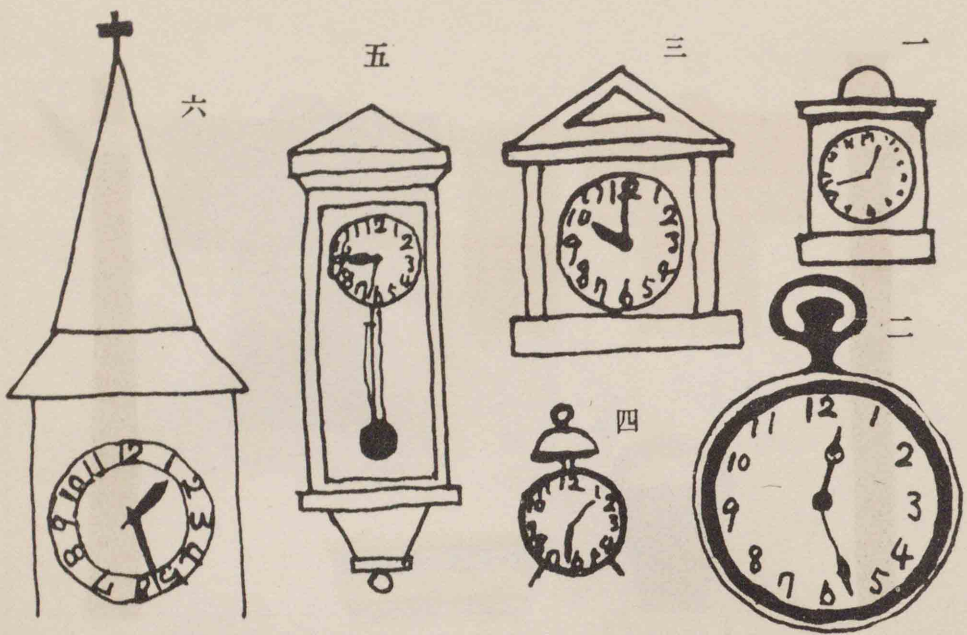

ココヘハリツケナサイ

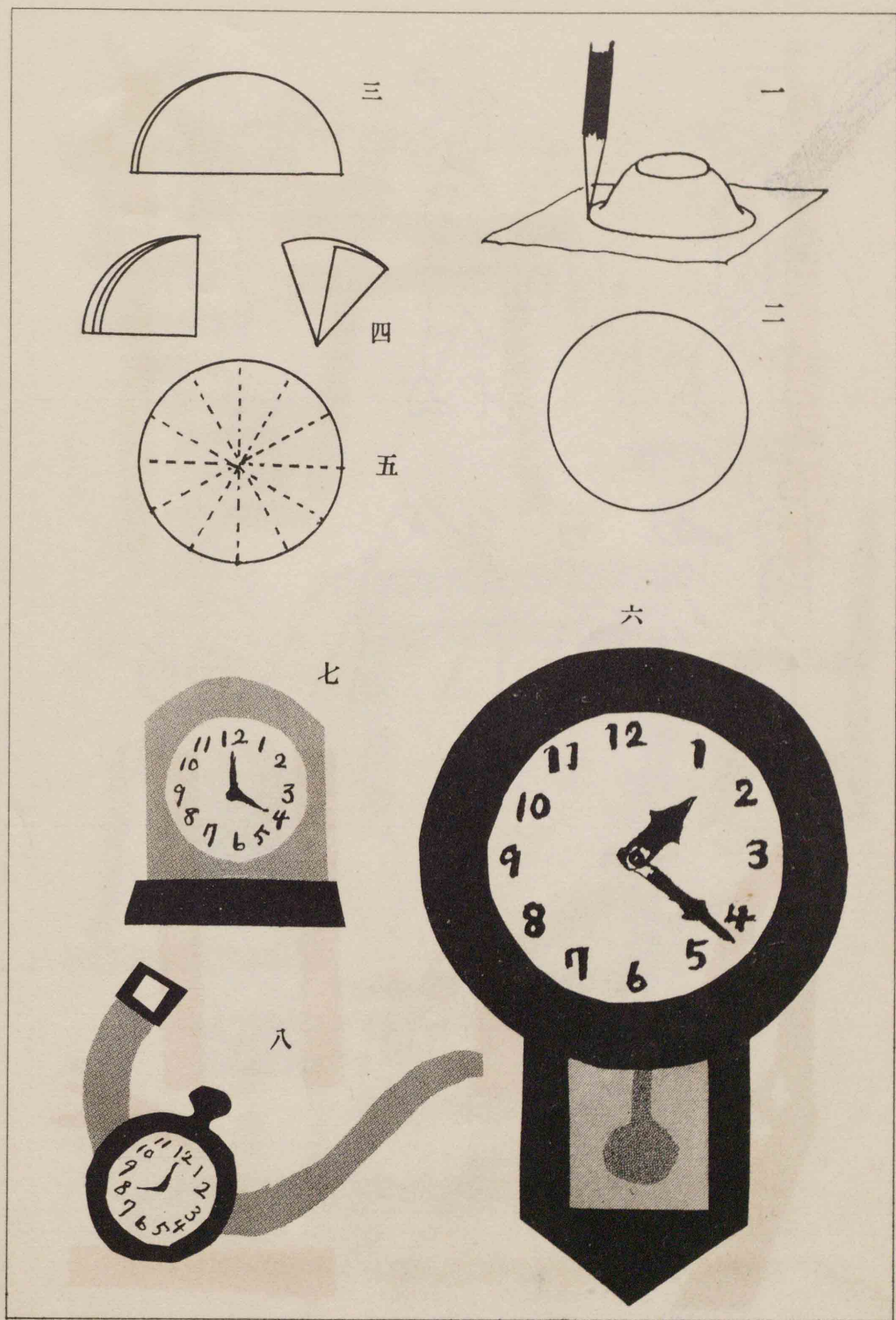

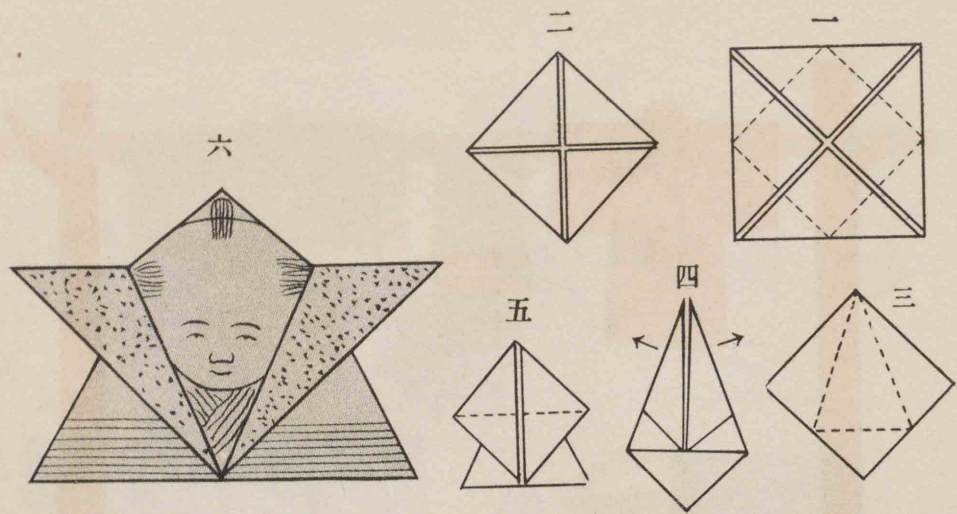

ココヘハリツケナサイ

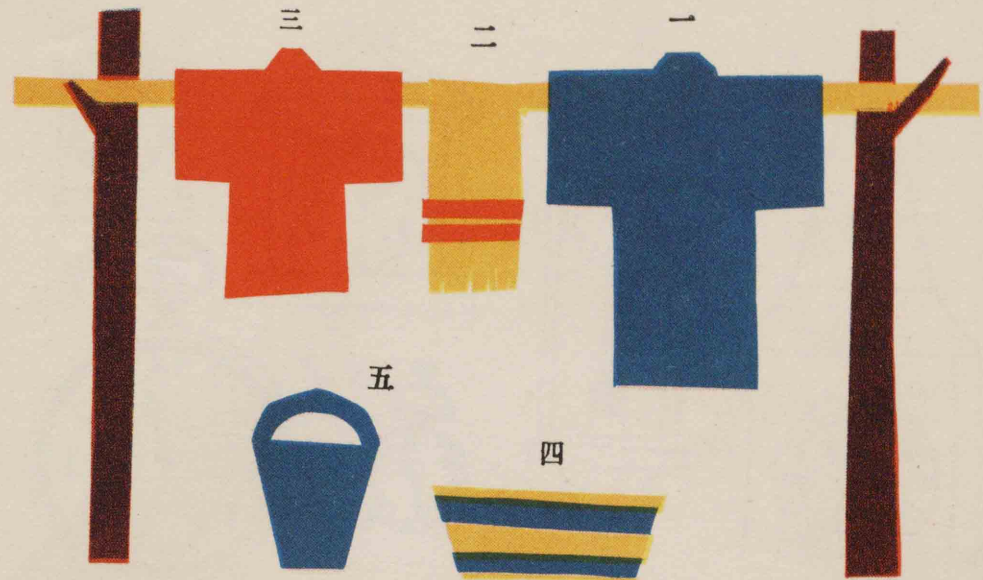

ココヘハリツケナサイ

コクゴトクホンノエ

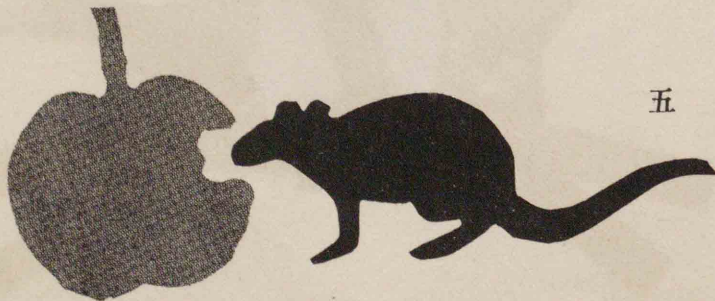
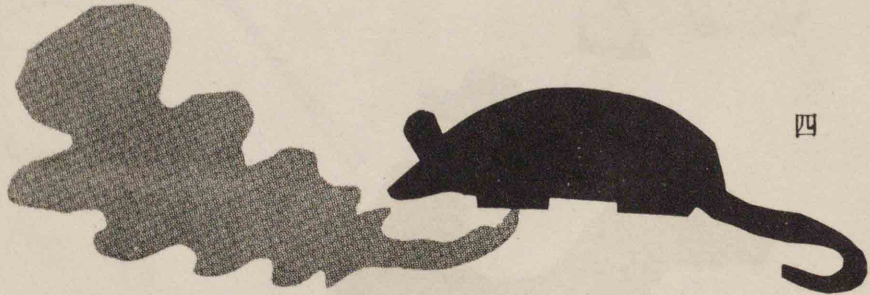
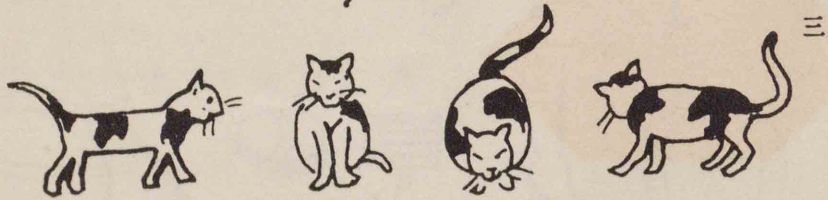
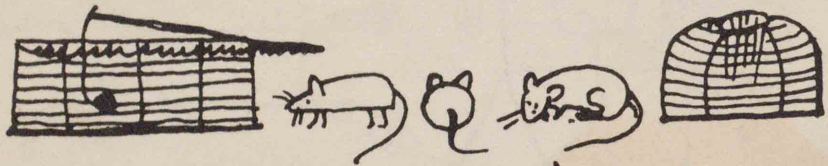
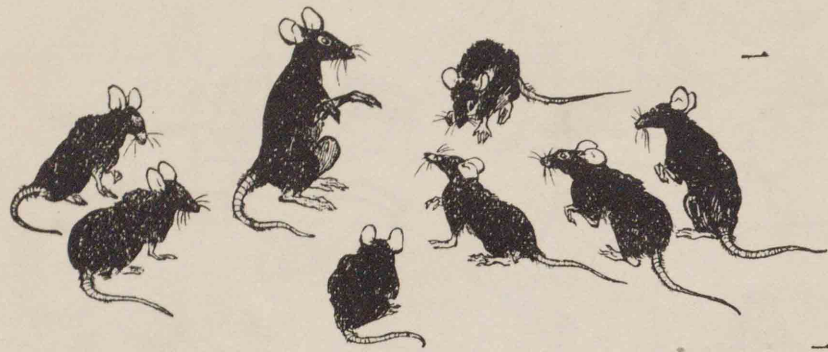

(ミズネ) キヌリキミガロイ

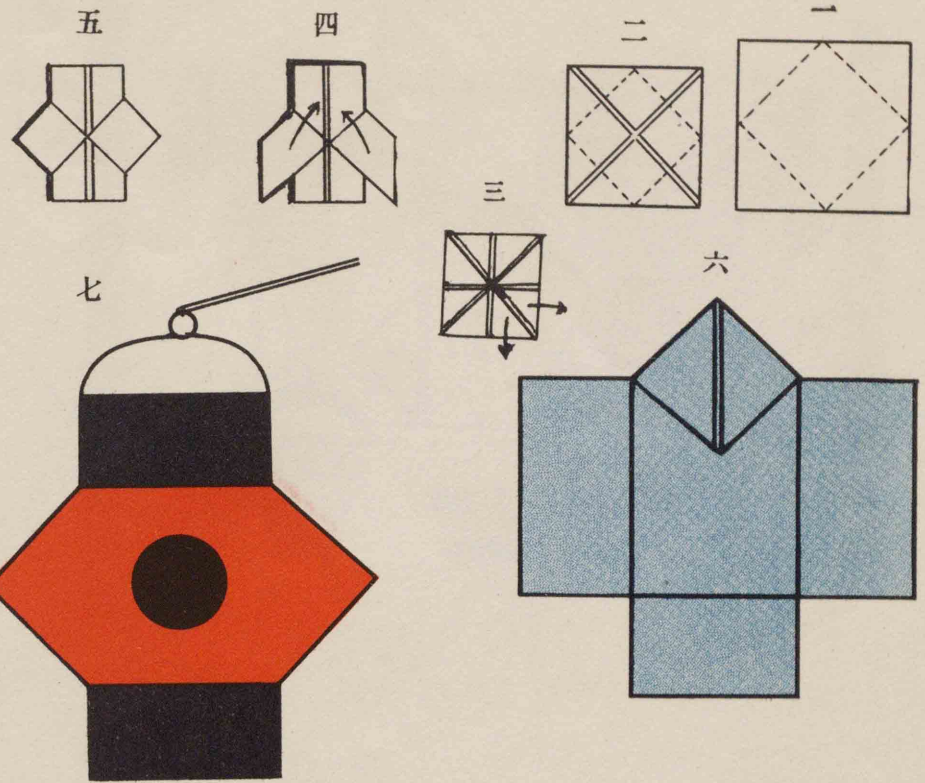

ココヘハリツケナサイ

(ンチウヤチ・デソ、ツ) ミガリオ 四二・一

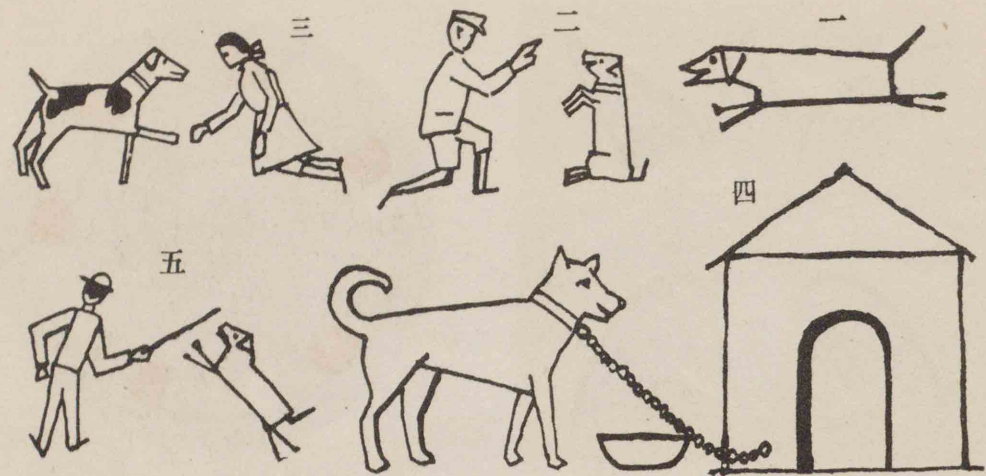

ココへハリツケナサイ

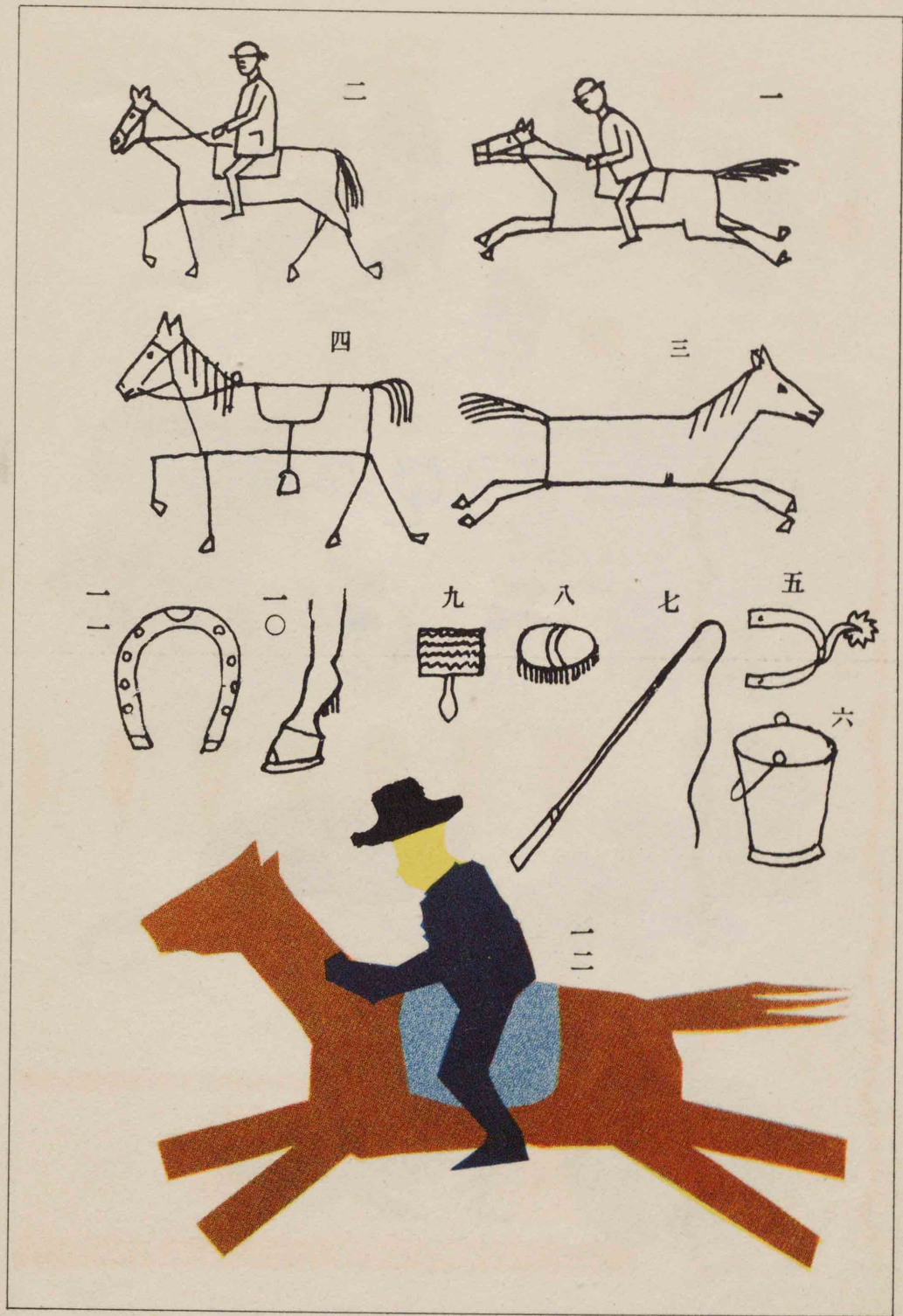





一

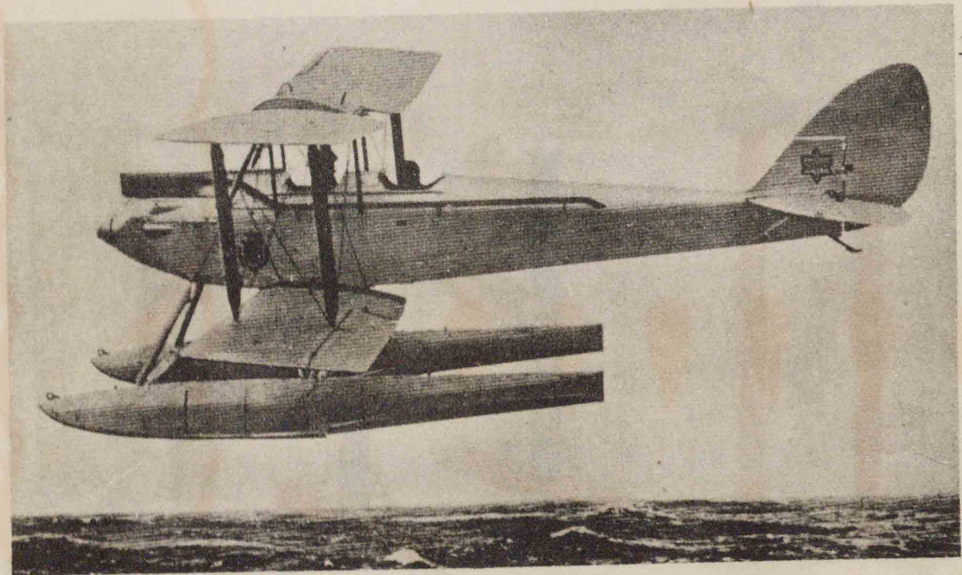

二

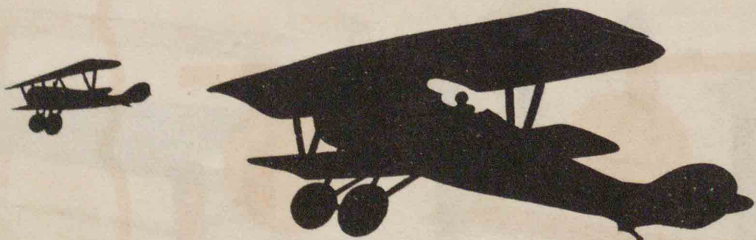

三  
コ  
ク  
ゴ  
ト  
ク  
ホ  
ン  
ノ  
サ  
シ  
エ

キ  
ウ  
カ  
ヒ

九二・一

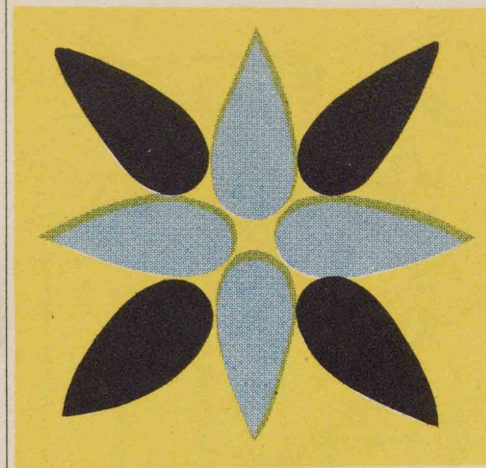

二

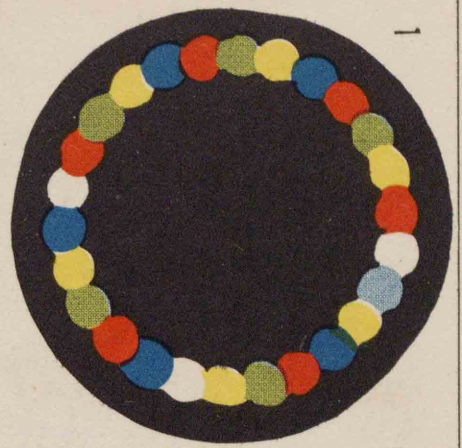

一



四

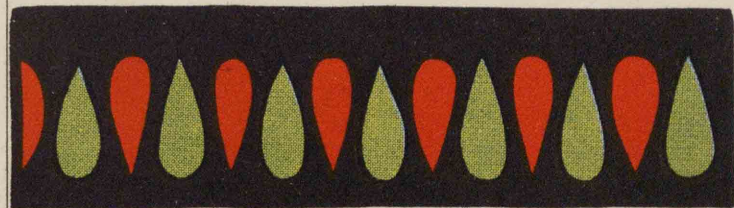

五

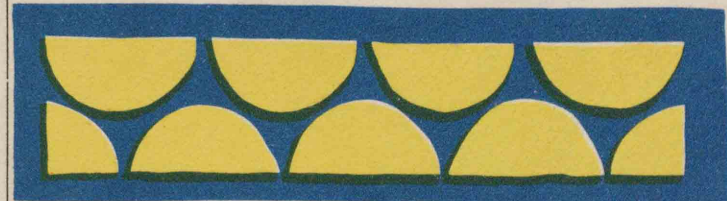

六

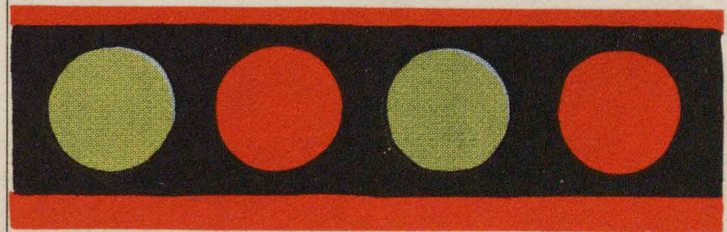

七

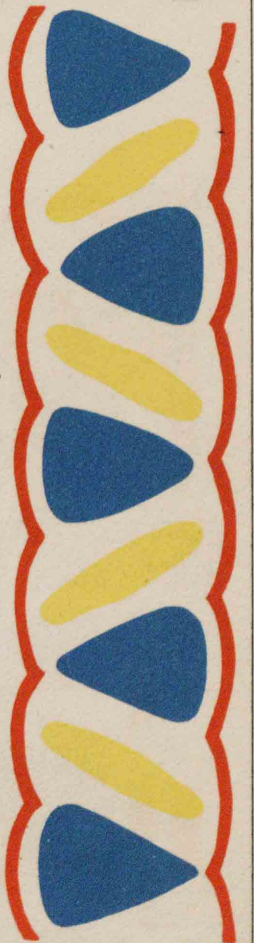

三

(ウヨモ)キヌリキミガロイ

八二・一

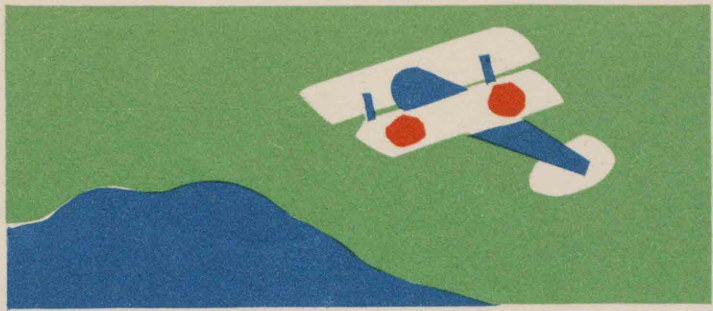

イロガミキリヌキ 一

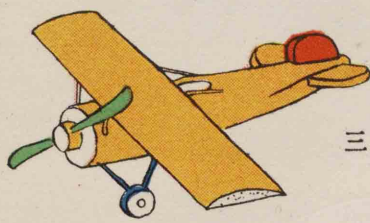

三

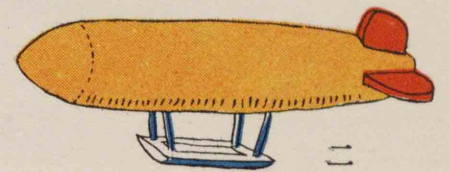

二



六

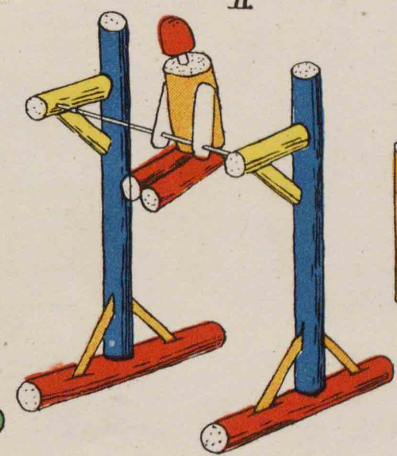

五

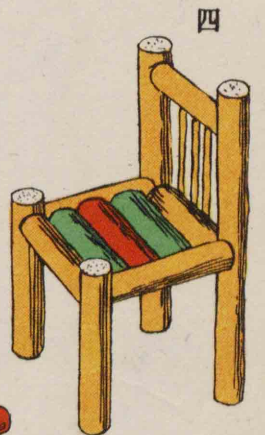

四

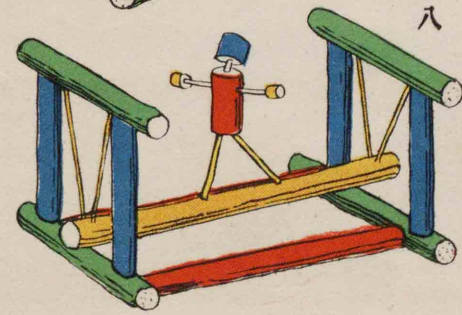

八

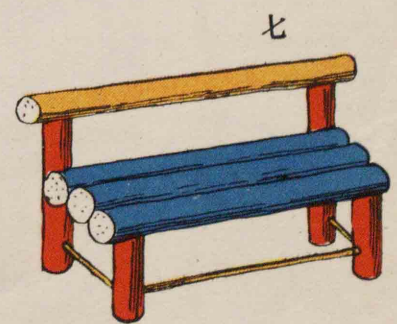

七

クイサラガビキ

昭和六年二月十五日印刷  
昭和六年二月十八日發行

版權  
所有

發  
兌

小學新手工

尋常一年尋常二年  
尋常三年尋常四年  
尋常五年尋常六年  
高等一年(男女)  
高等二年(男女)

定價各金拾五錢

著者 廣島市白鳥東中町四七 石谷辰治郎

發行者 東京市神田區表神保町二 鈴木政雄

發行者 大阪市東區博勞町五丁目 鈴木常松

修  
文  
館

(振替東京二六四四番)  
東京市神田區表神保町二  
大阪市東區博勞町五丁目  
(振替大阪四七一番)

主 持

第  
學  
年 學  
校

広島大学図書

2000302870

