

40644

教科書文庫

| |
|----------------|
| 4 |
| 710 |
| 33-1942 |
| 20000 35889 |

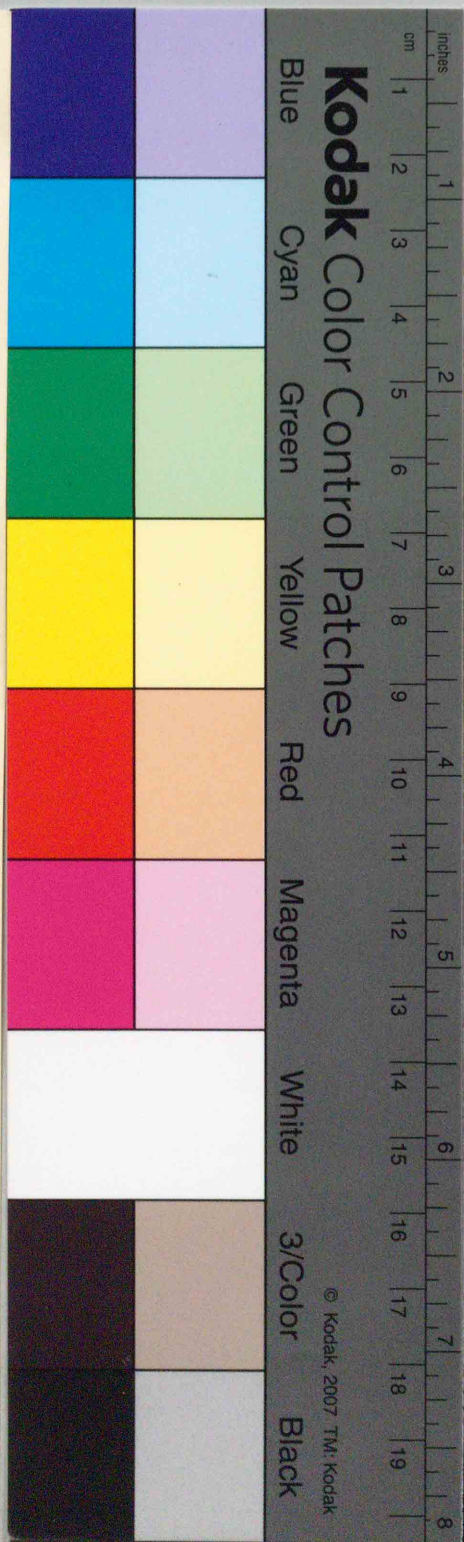

A 1 2 3 4 5 6 M 8 9 10 11 12 13 14 15 B 17 18 19

Kodak Gray Scale



© Kodak, 2007 TM: Kodak



教科書文庫
4
710
33-1942
2000035889



広島大学図書

2000035889

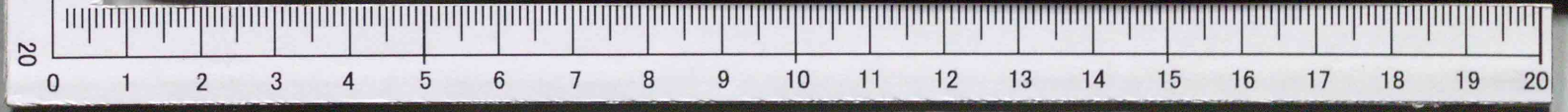

395.9
M014

資料室

教科書文庫
4
710
33-1942
2000035889

初等科工作 二





文部省

女子用

広島大学図書
2000035889

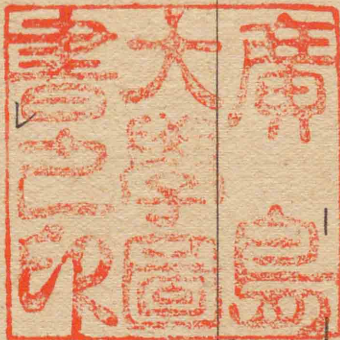

モク ロク

- | | | |
|------------|--|-------------|
| 1. 箱ノ工作圖 |  | 8. グライダー |
| 2. 小刀ノ手入 | | 9. 機械ノアツカヒ方 |
| 3. フデ入レ | | 10. 人形 |
| 4. フデ立 | | 11. 紙バサミ |
| 5. モケイ防ドク面 | | 12. 花ビンシキ |
| 6. 笛 |  | 13. オ手玉入レ |
| 7. ピンセット | | |



箱ノ工作圖

次ノページニアル圖ハアツ紙デ
作ツタハガキ箱ノ工作圖デア
ル。工作圖デハマ上カラ見
タ平面圖ト、マ正面カラ見
タ正面圖ト、マ横カラ見
タ側面圖トヲカク。平面
圖マタハ側面圖ハハブク
コトモアル。

正面圖ハ平面圖ノマ上ニ
側面圖ハ正面圖ノマ横ニ
カク。正面圖ノ右ニアル
側面圖ハ箱ノ左側ヲカ
イタノデア
ル。

右側ヲカク場合ハ正面圖
ノ左ニ

カク。

工作圖ニハ寸法ヲ書キ入
レル。下ニアルハガキ箱
ノ圖ト工作圖トヲクラベ
テ工作圖ノカキ方ヲヨク
オボエナサイ。コレカラ
物ヲ作ルトキハナルベク
工作圖ヲカイテカラ作ル
コトニシマセウ。

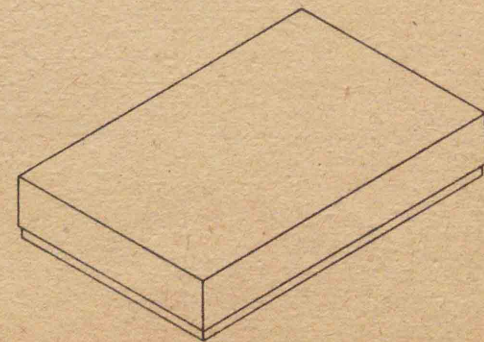

1. 箱ノ工作圖 ソノー

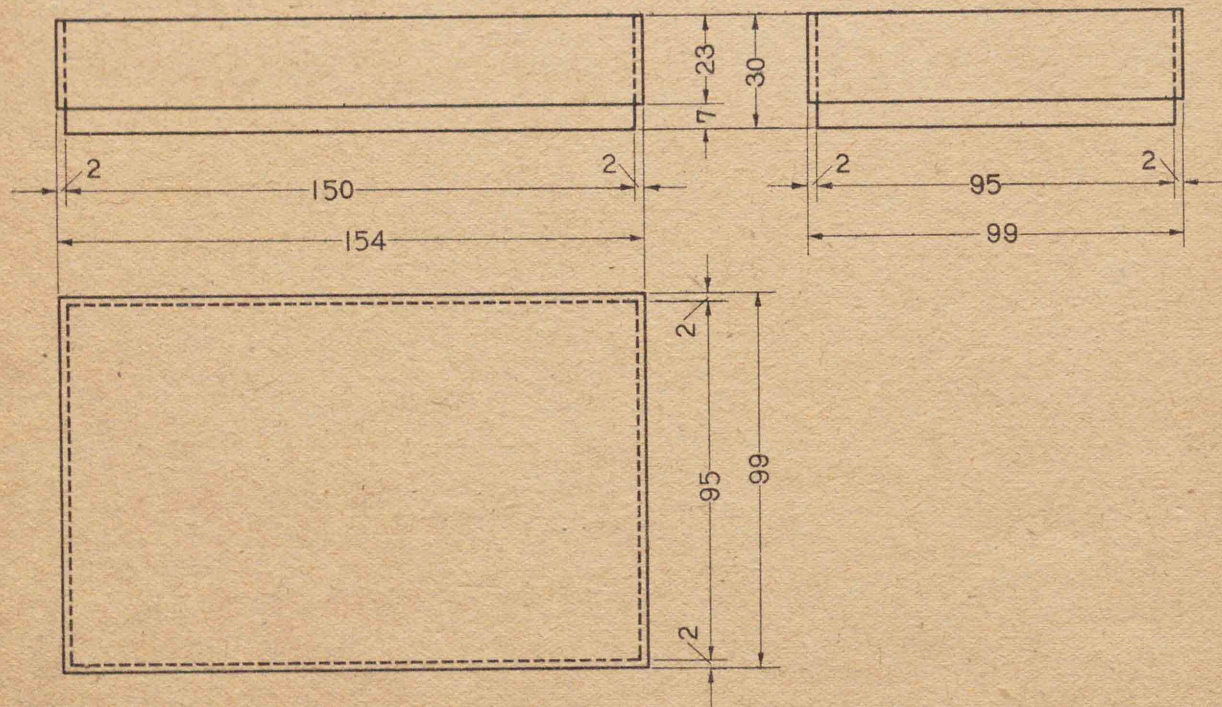

箱ノ工作圖 ソノニ

小刀ノ手入レ

小刀ガ切レナクナツタラ、スグニトイシデトガナケレバナラナイ。

トイシニハアラト・ナカド・シアゲドノ三イロガアル。

小刀ヲトグニハ、ナカドデキレ刃ヲトギ、次ニシアゲドデキレ刃ト刃ウラヲトグ。

ヒドク刃ガカケタトキハアラトカラトグ。トギ方ハ圖ノヤウニ小刀ヲ持ち、キレ刃ヤ刃ウラヲトイシニピツタリツケテトグ。

トイダアトハキレイニフイテオク。

コレカラ手マメニ小刀ヲトギマセウ。

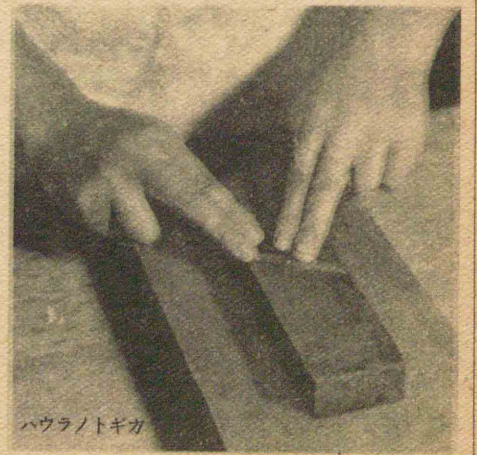

2. 小刀ノ手入レ

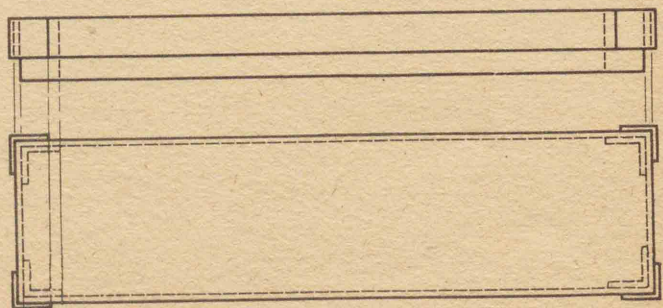
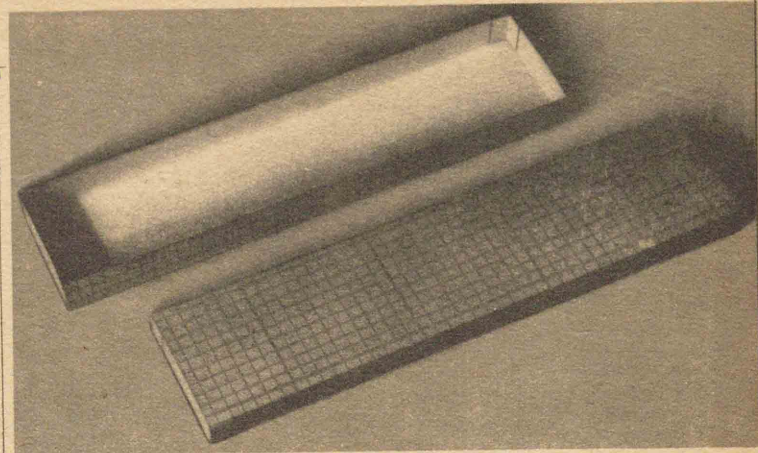
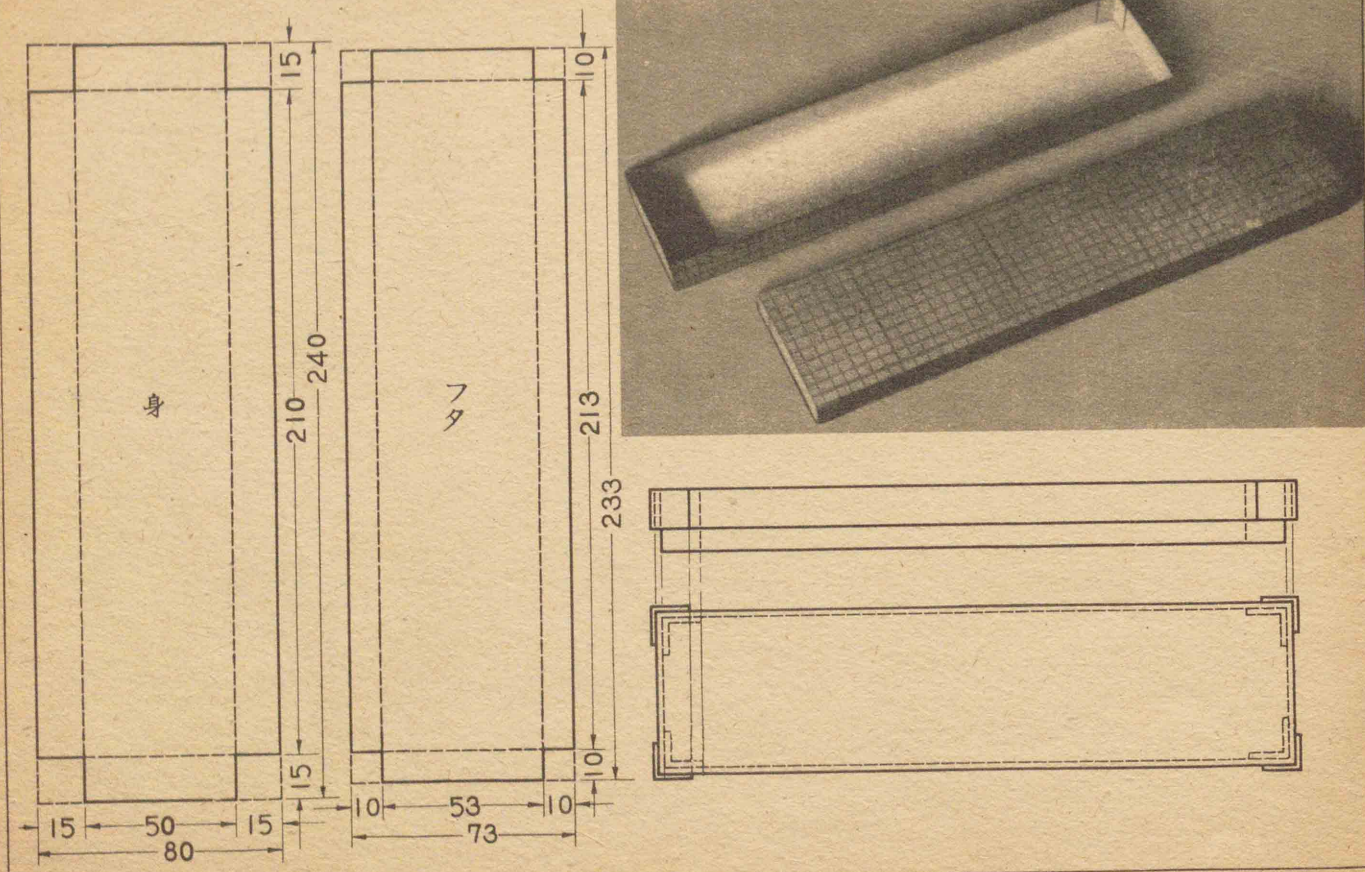

3. フデ入レッソー

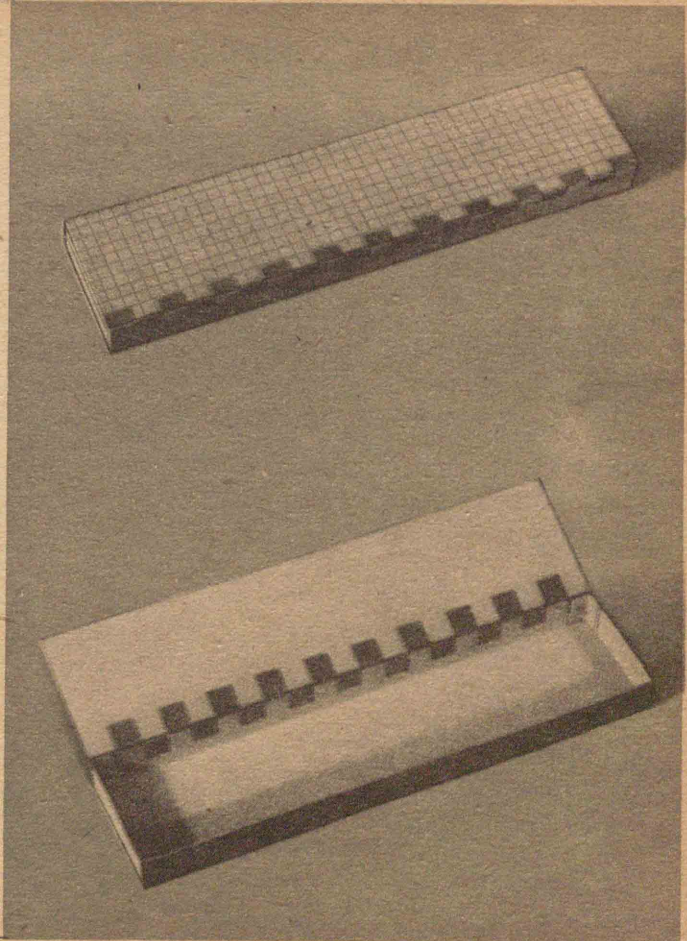
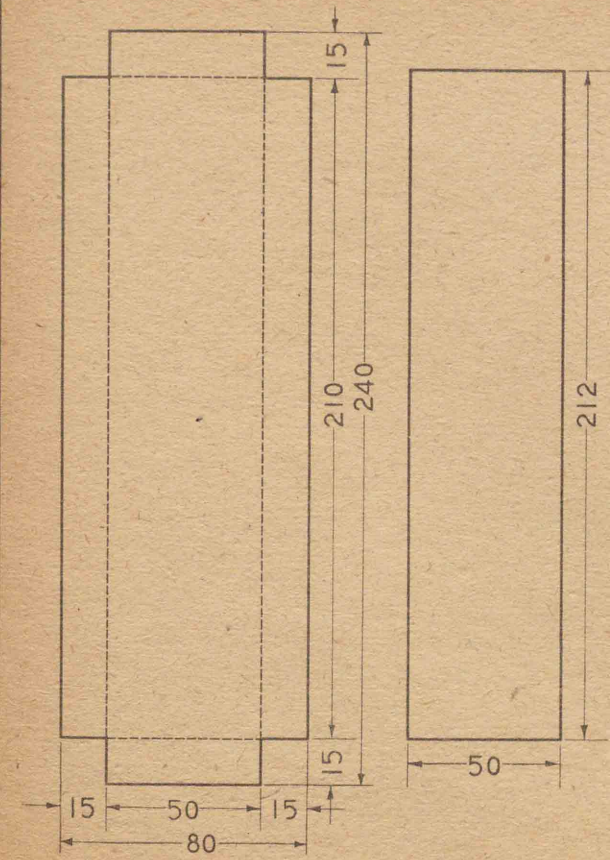

フデ入レッソニ

フ デ 立

フデ立ヲネンドデ作ルニハ、マ
ル形ノモノト角ガタノモノトデ
作り方ガチガフ。

マル形ノモノハネンドデ細長
イヒモヲ作ツテ、ソレヲ巻キアゲ
テ作ルガヨイ。角ガタノモノハ
ネンドノ板ヲ組ミ合ハセテ作ル
ガヨイ。

モヤウヲツケルニモ、ニツノ作

リ方ガアル。

ヘラデカクカ、別ニモヤウヲ作
ツテ、ソレヲハリツケル。

器物ハスベテナルベクアツサ
ヲ、ヒトシクシテ作ルガヨイ。底
ノ作り方ハ、ドンナ形ニシタラヨ
イカ、ジツ物ニツイテ調べナサイ。

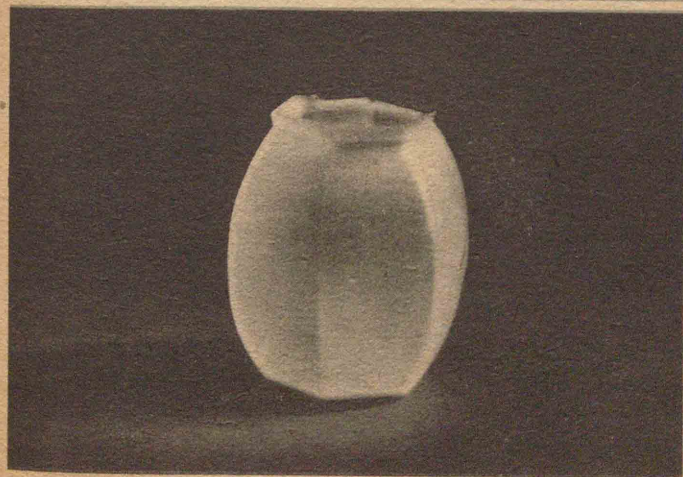
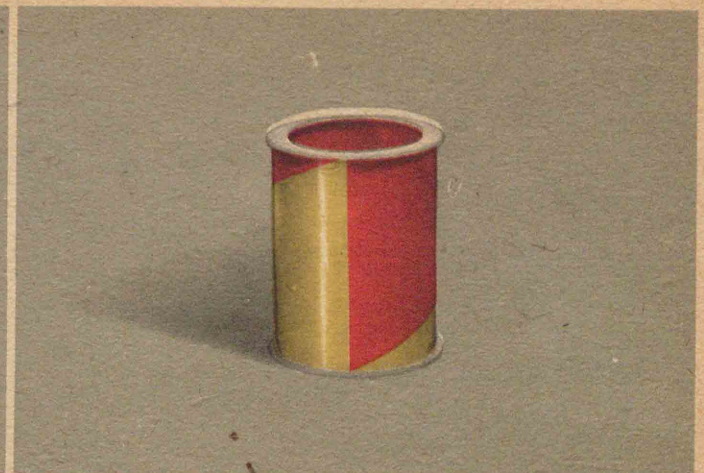
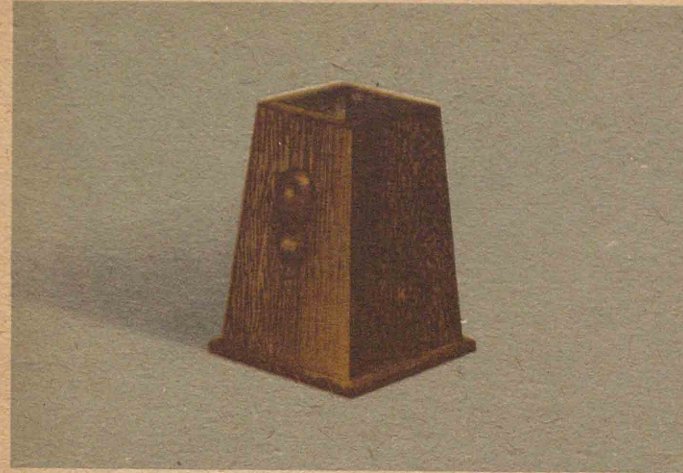

ワリバシノキゲタ(ニツ)

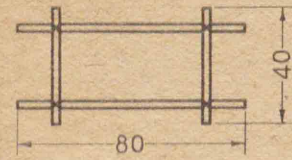

セロハン

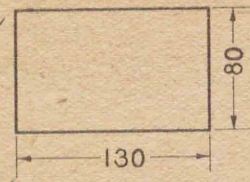

ゴムクワン
(タケ)

キゲタ
ダツシメン

炭ノツブ

ダツシメン
キゲタ

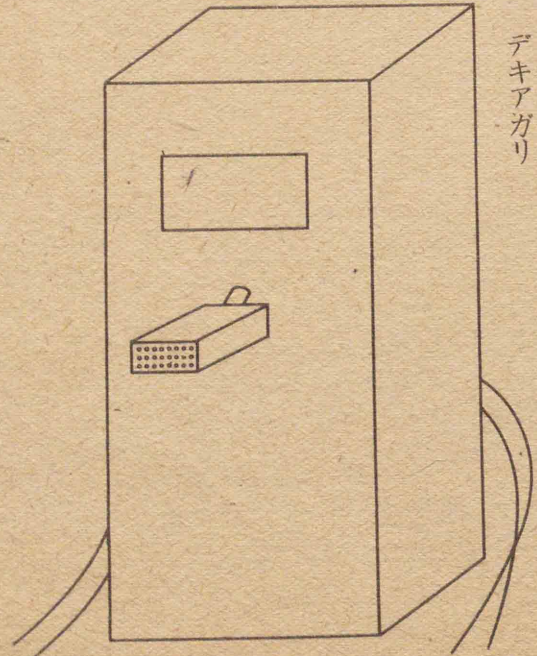

デキアガリ

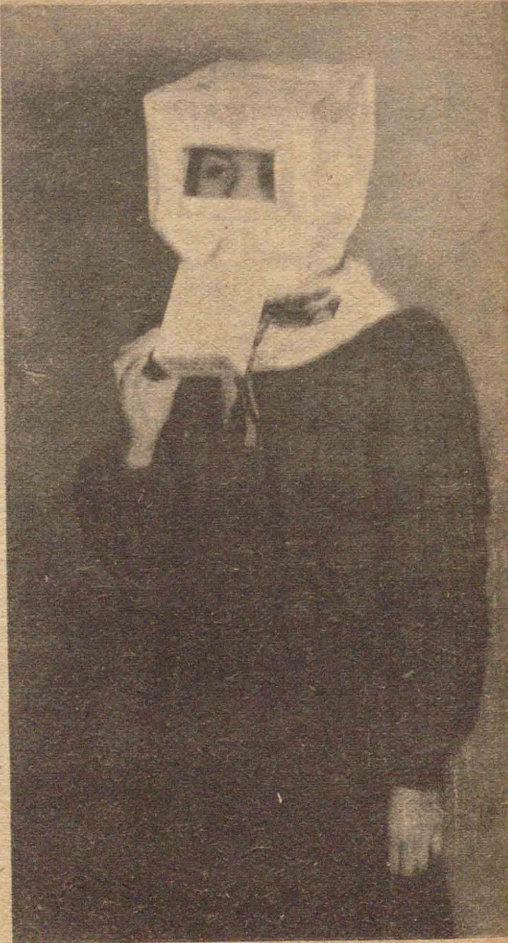

5. モケイ防ドク面 ソノー

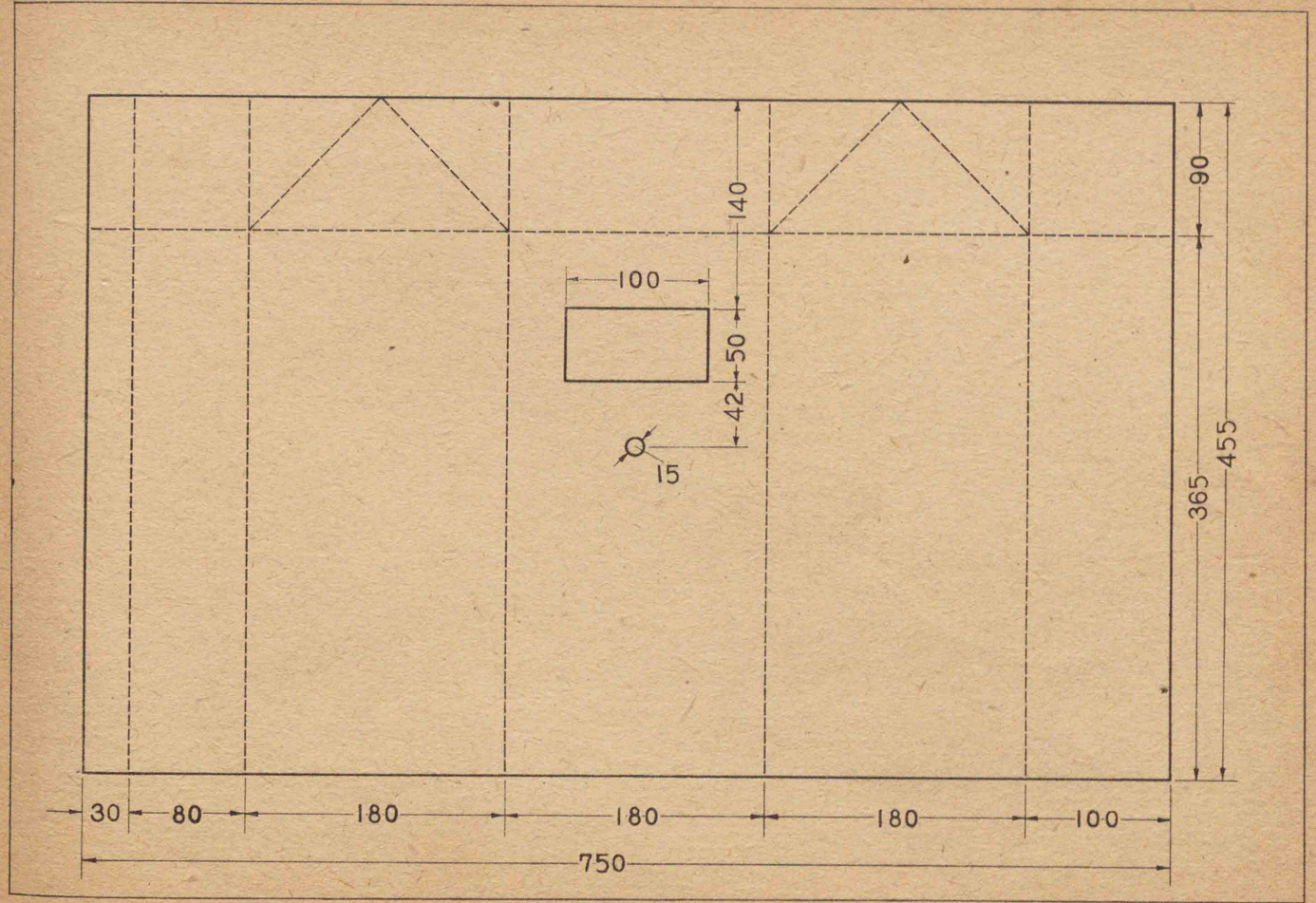

モケイ防ドク面 ソノニ

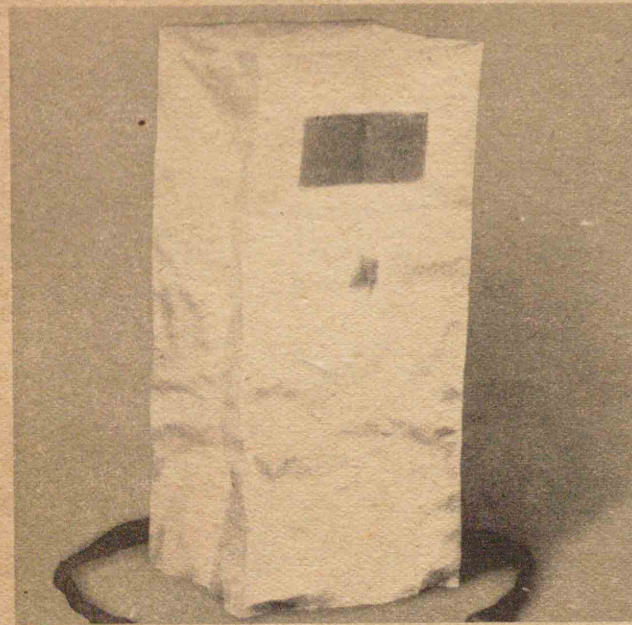

角ドウノ作り方

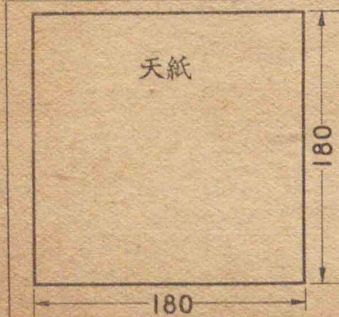
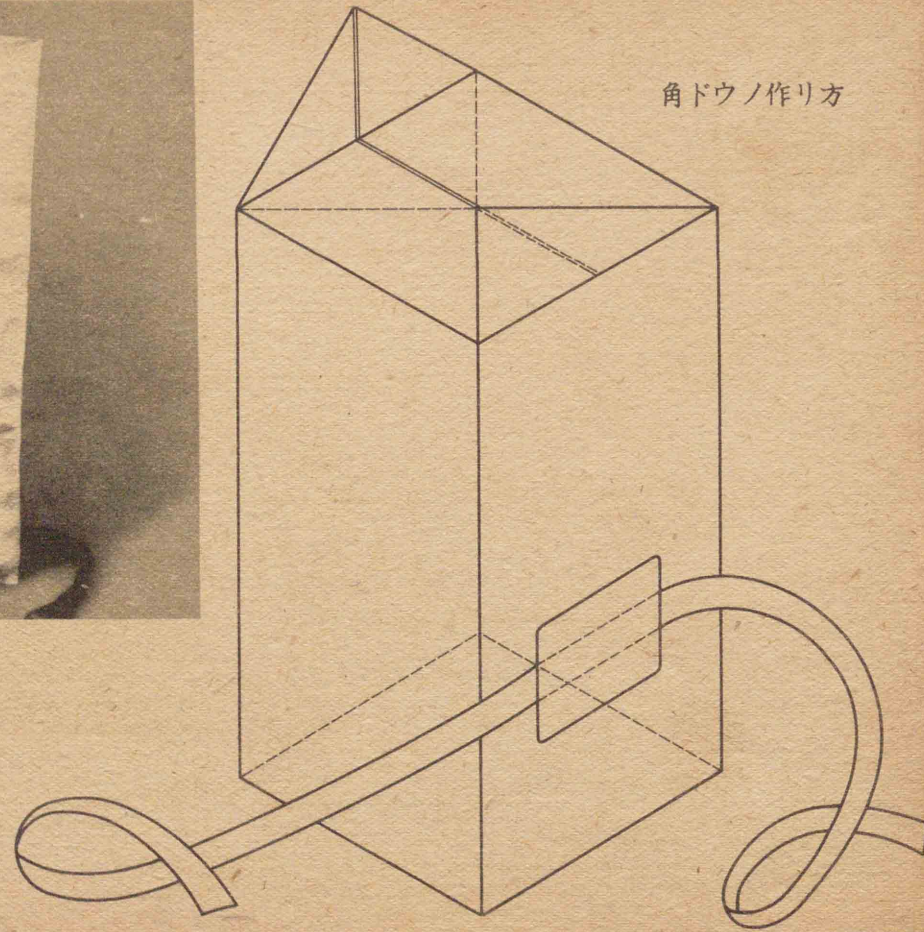

モケイ防ドク面 ソノ三

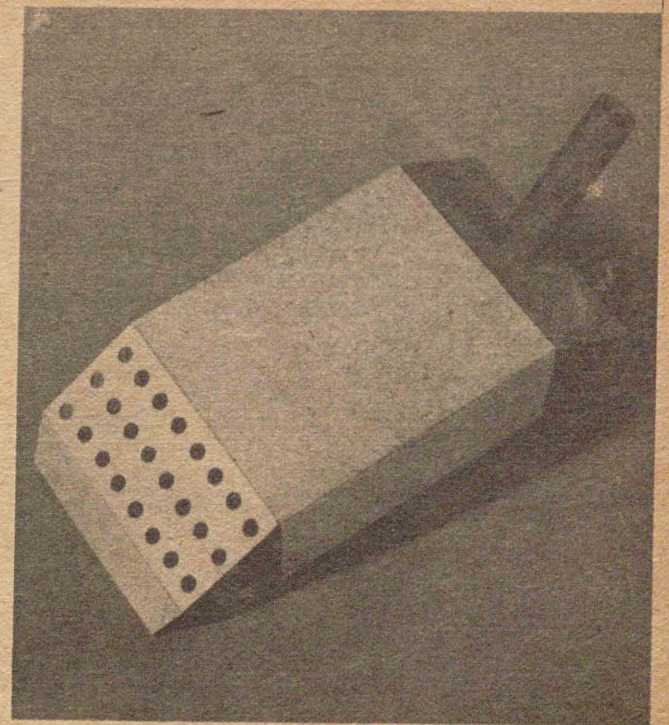
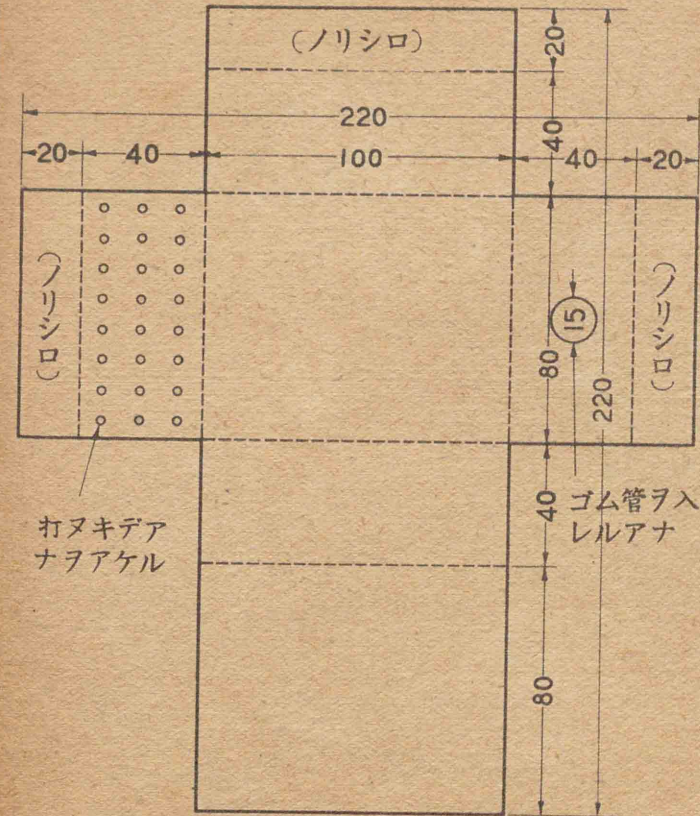

デキアガリ

モケイ防ドク面 ソノ四

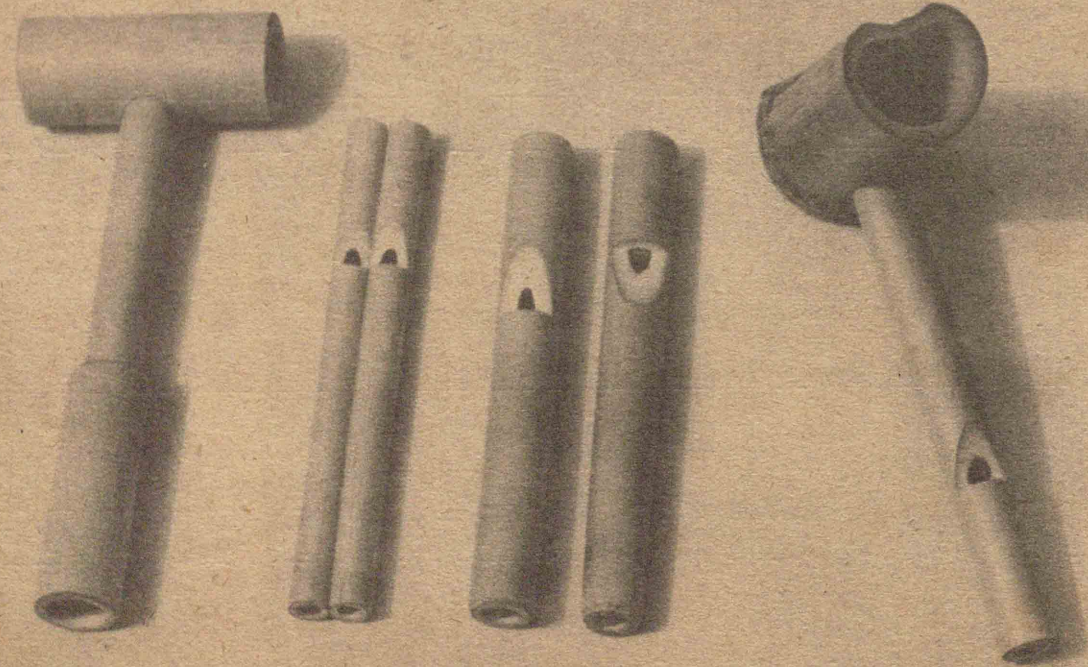

6. 笛ソナー'

センノアル笛

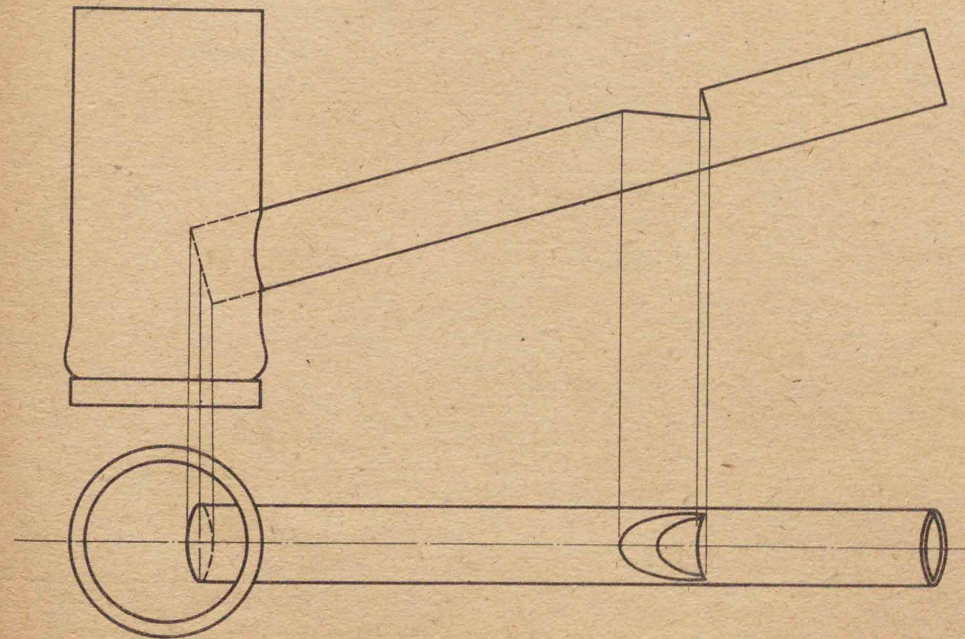
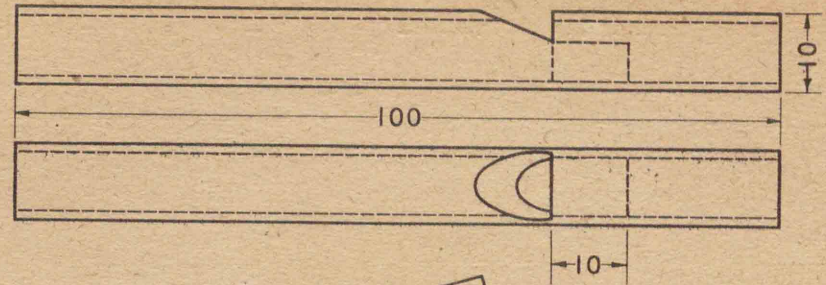

- センノケツリ方
- 1
 - 2
 - 3
 - 4
 - 5

笛ソノニ

ペンノアル笛

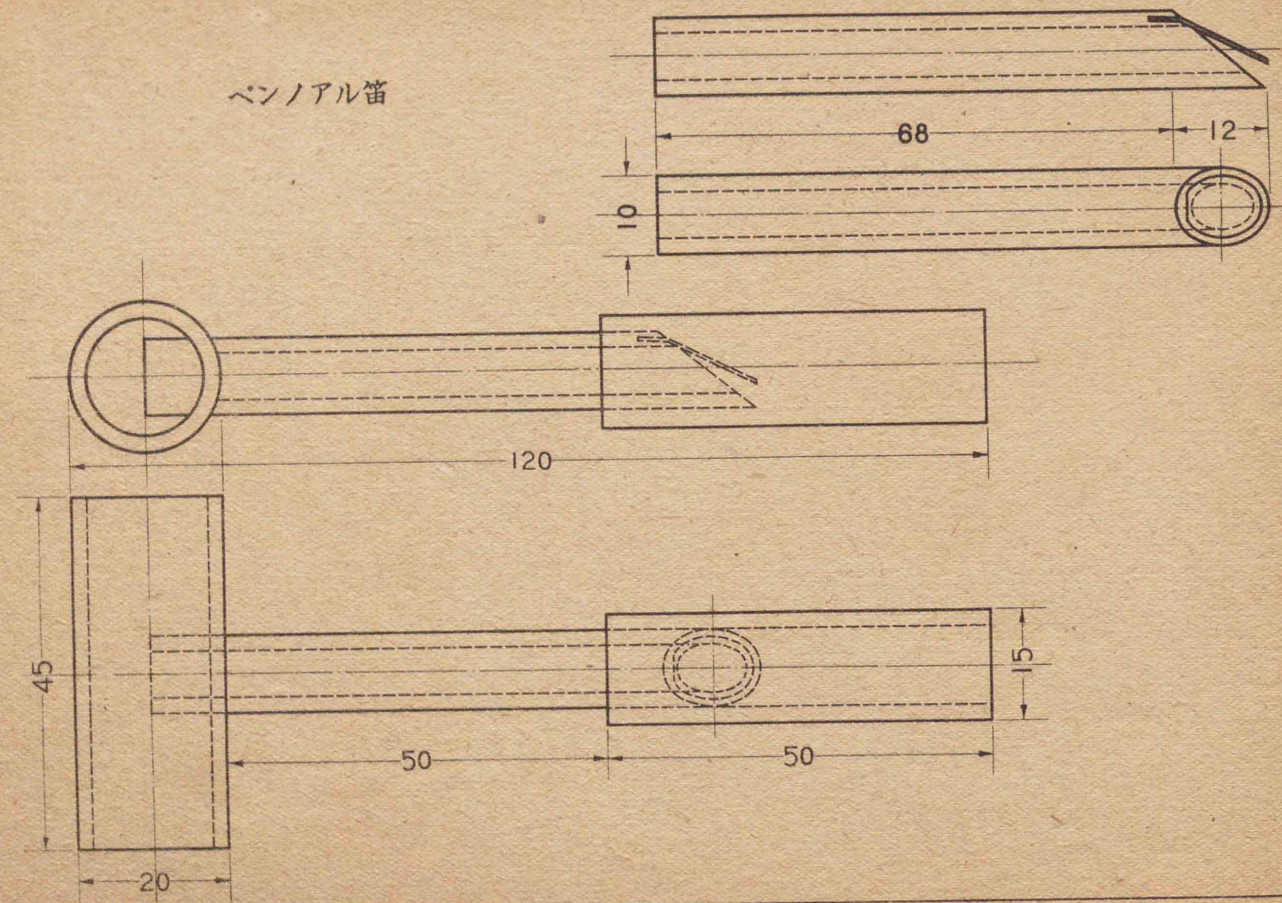

笛 ソノ三

センノアル笛ノ分解圖

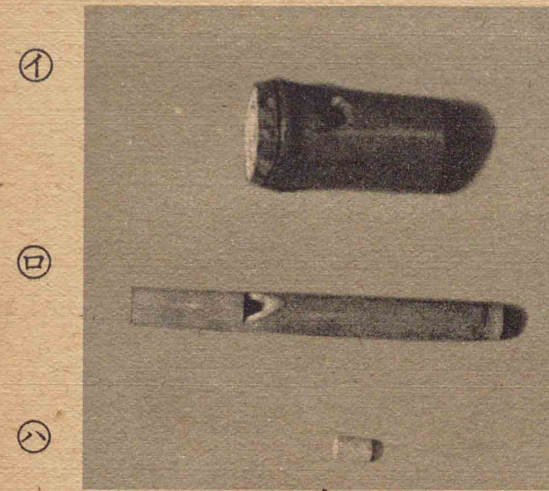

- ① ハホヲ入レルトコロ
- ② ハ笛ノドウ
- ③ ハセンヲケツツタトコロ

ペンノアル笛ノ分解圖

- △ ハ音ヲ大キクスルツツ
- △ ハペンヲツケタトコロ
- △ ペンヲホゴスルツツ

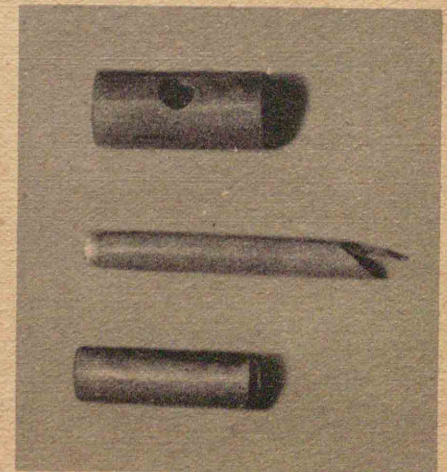

- △
- △
- △

笛 ソノ四

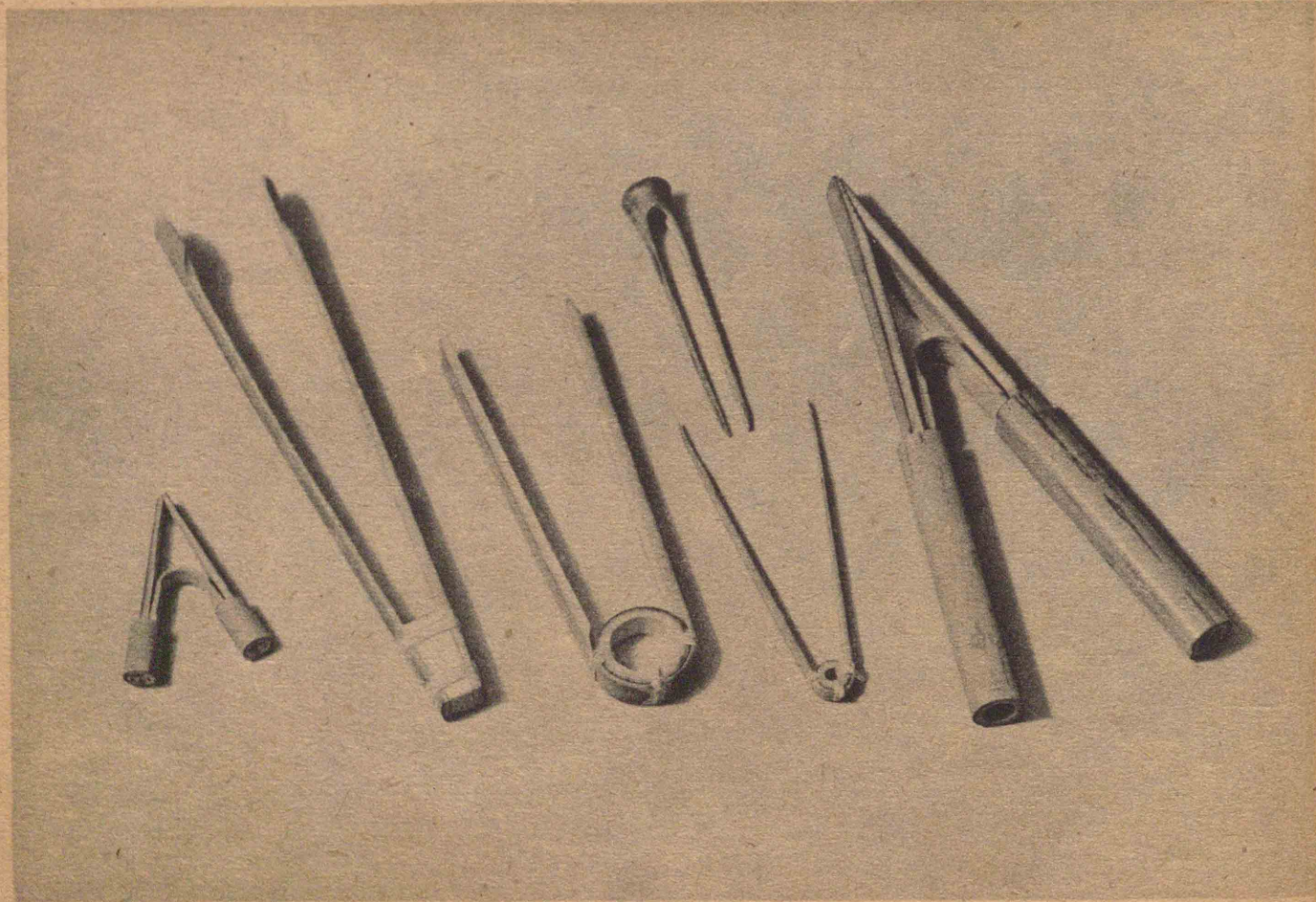

7. ピンセット ソノ一

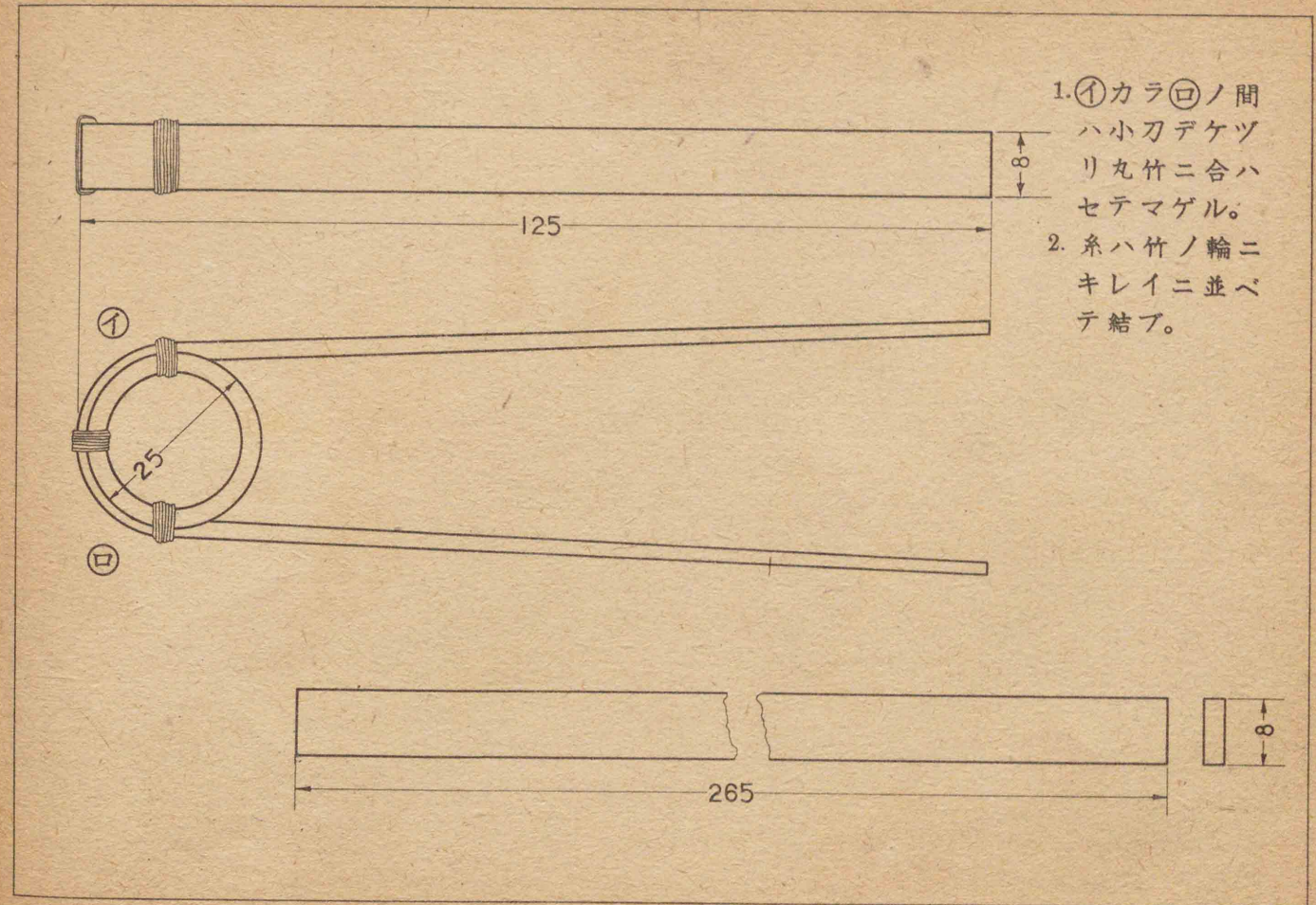

ピンセット ソノニ

グライダー

胴體ニスル細木ヲキ
マツタ寸法ニ切ツテオ
ク。

オモリニスル木ハ圖
ノヤウナ形ニシテ、キ
マツタトコロニ正シク
トリツケル。

尾翼ニスル竹ヒゴヲ
手デタワメ、圖ノ形ニ
合フヤウニナツタラ糸
カ紙ノ輪ヲハメテオク。

グライダー材料

| 名 | シヨウ 稱 | フ 品 番 號 | 長サ | 幅 | アツ 厚サ | チヨクケイ 直徑 | リヤウ 數量 |
|---------|-----------------|------------------|-------------------|-----------------|-----------------|-------------------|-------------|
| 胴 | 體 | 1 | 400 ^{mm} | 5 ^{mm} | 4 ^{mm} | | 1 |
| 枕 | 木 | 2 | 20 | 5 | 3 | | 1 |
| オモリ | | 3 | 150 | 15 | 45 | | 1 |
| 主翼 | 骨組 | 4 | 300 | | | 1.5 ^{mm} | 2 |
| 同 | | 5 | 400 | | | 1.5 | 2 |
| 小 | 骨 | 6 | 90 | | | 1.5 | 4 |
| 水平 | 尾翼 | 7 | 300 | | | 1.0 | 2 |
| 垂直 | 尾翼 | 8 | 220 | | | 1.0 | 1 |
| 支 | 柱 | 9 | 90 | | | 1.5 | 1 |
| 張 | 糸 | 10 | 1500 | | | | 1 |
| 翼 | 紙 | 11 | 350 250 100 | 100 100 | | | 2 1 1 |
| セツ カ | ソク 用紙 ワ用紙 | 12 | 250 | 60 | | | 1 |
| 糊 | | | | | | | |
| 糸 | | | | | | | |

水平尾翼ハ左右ノモノヲ合ハ
セタトコロヲ^キ生半紙デ卷イテ、
胴體ノ尾ノトコロニトリツケル。
垂直尾翼ハ、端ヲ少シケツリ、
細木ニ穴ヲアケテサシコム。

主翼ハ、竹ヒゴヲ手デ圖ノ形
ニナルマデ何回モタワメ、糸カ
紙ノ輪ヲカケテオク。右ト左ハ
竹ヒゴヲ圖ノヤウニ前後ニ並べ
テ糸カ紙デ卷キ、小骨ハ竹ヒゴ

ヲ前ベリト後ベリトノ間ニオキ
ヒシ形ノ紙ヲ折リ曲ゲテノリツ
ケトスル。

尾翼ノ紙ヲハツテカラ胴體ノ
定ツタ位置ニ、枕木ヲ前ベリノ
下ニ入レテトリツケル。

主翼ニ紙ヲハリ、胴體ニキリ
デ穴ヲアケ、支柱ヲ立テ、主翼
ノ端カラ糸ヲ張ツテ、翼ヲ上へ
ソラセル。

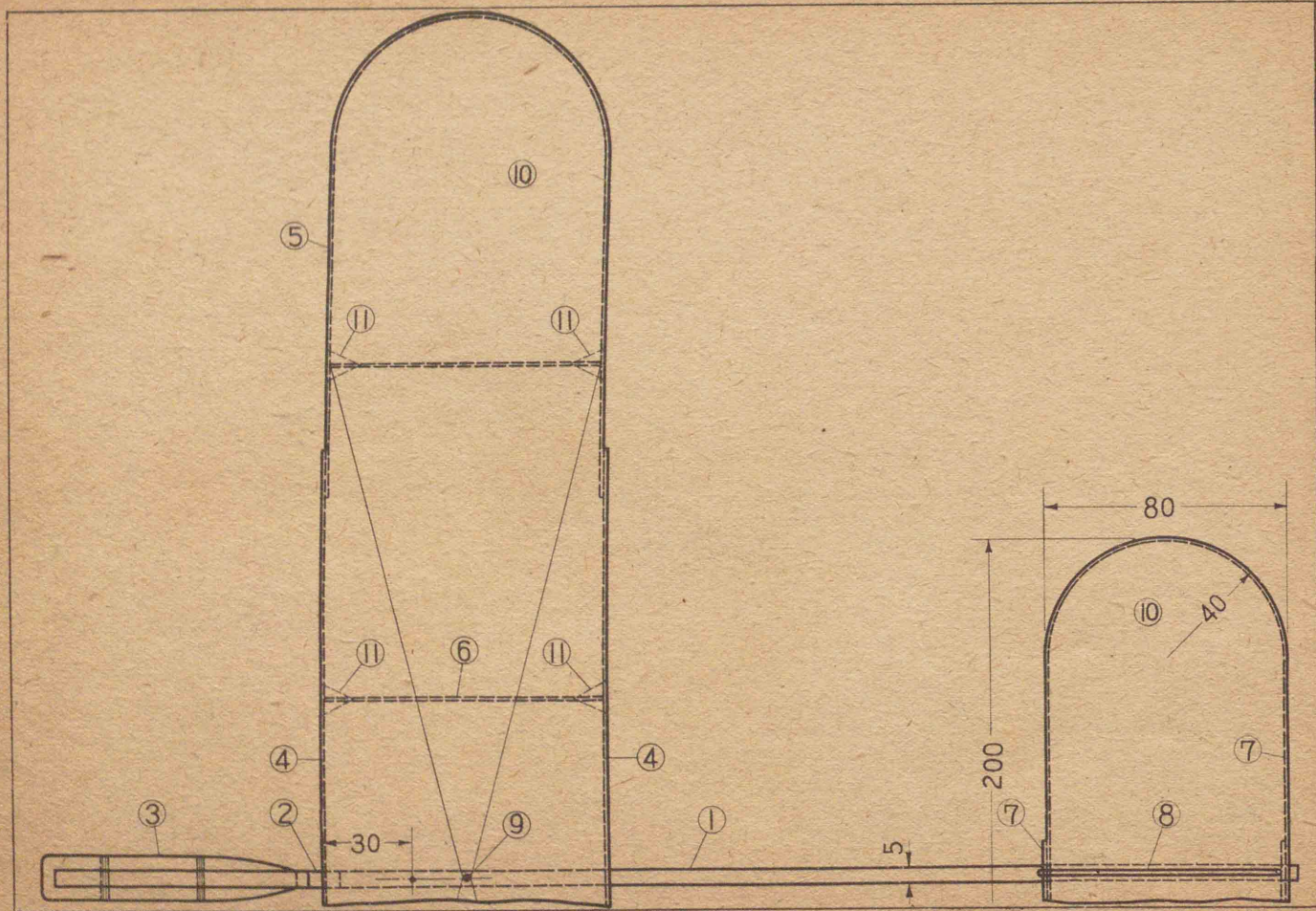

グライダー ソノ三

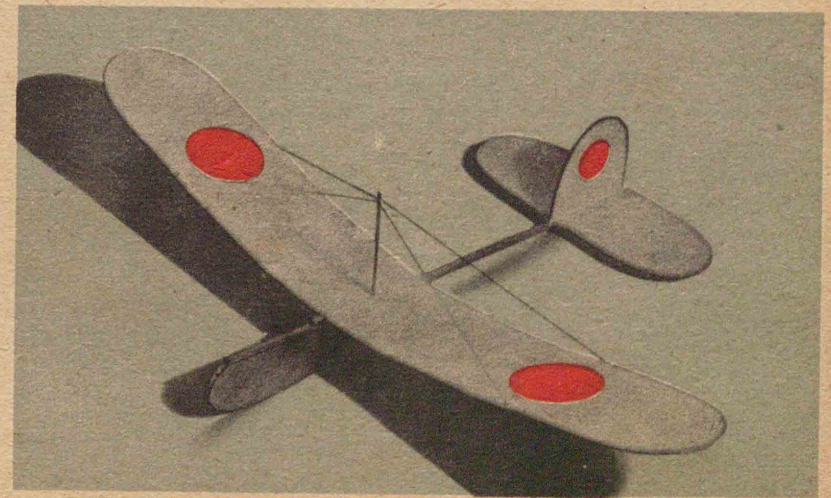
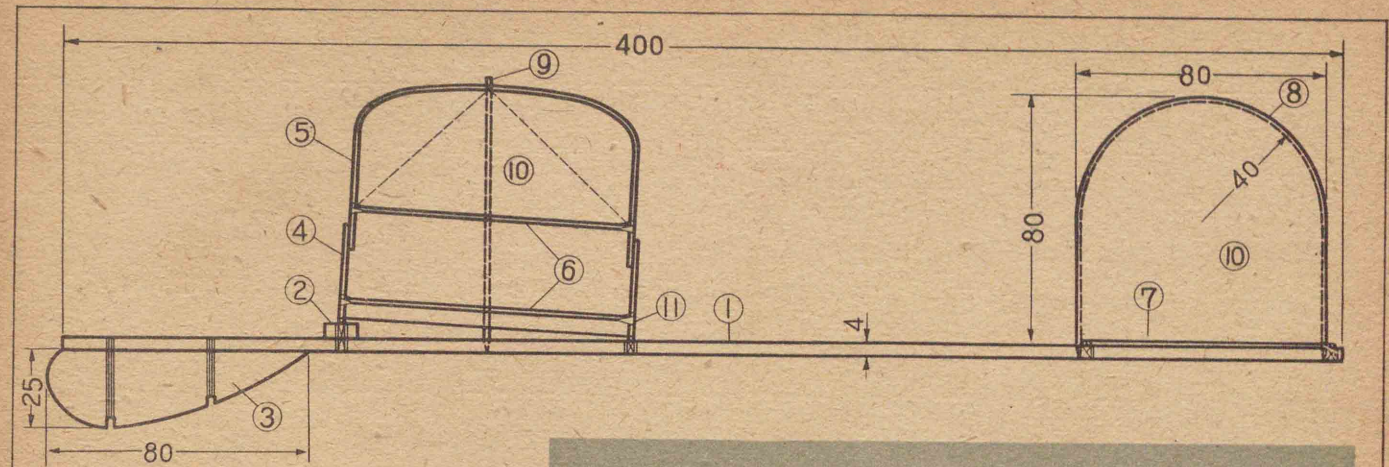

グライダー ソノ四

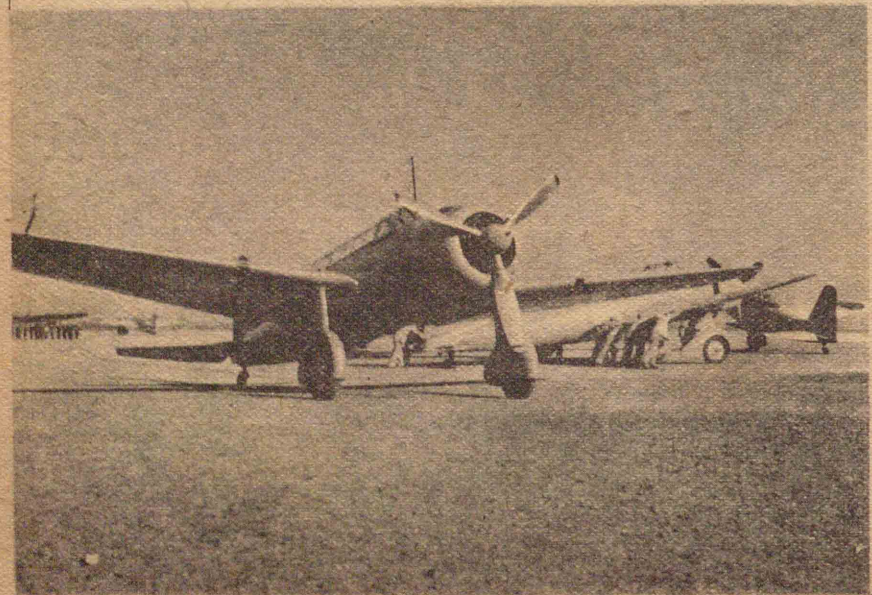
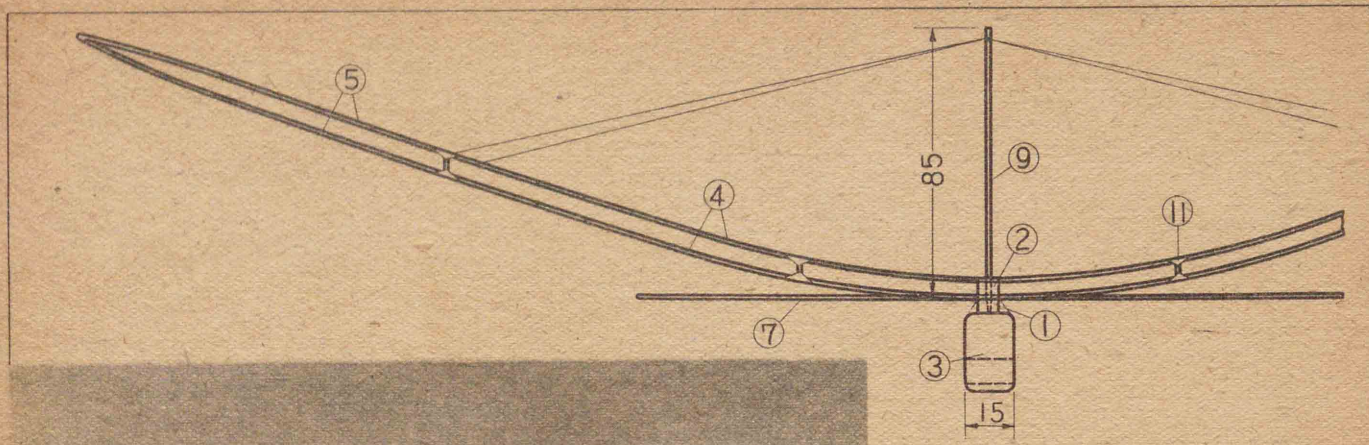

グライダー ソノ五



グライダー ソノ六

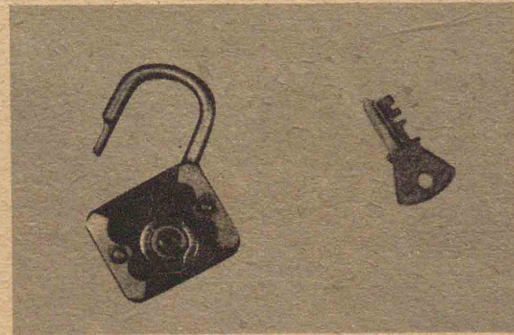
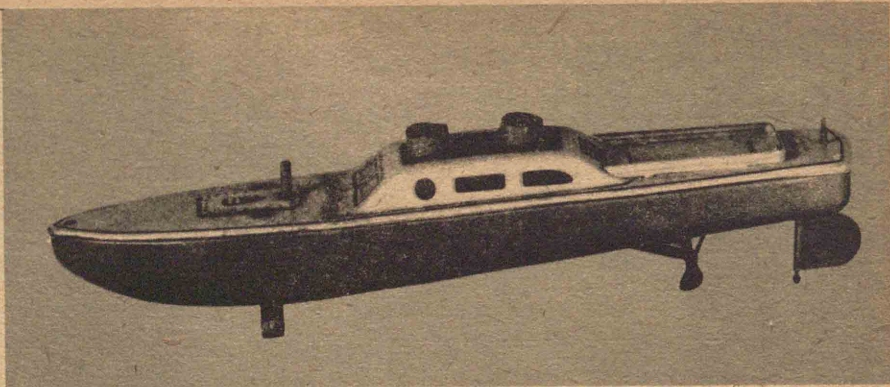
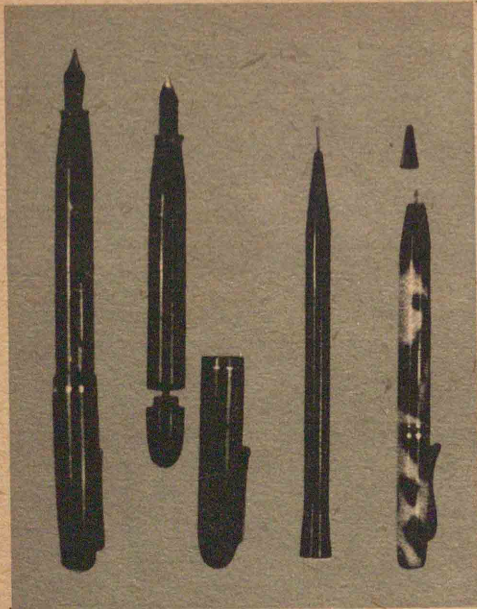

ネヂ・ゼンマイ・齒車ナドヲ使ツ
テアル品物ノトリアツカヒニツイ
テ、コレラノモノヲトリアツカヒ
ナガラ調べテミマセウ。

9. 機械ノアツカヒ方 ソノー

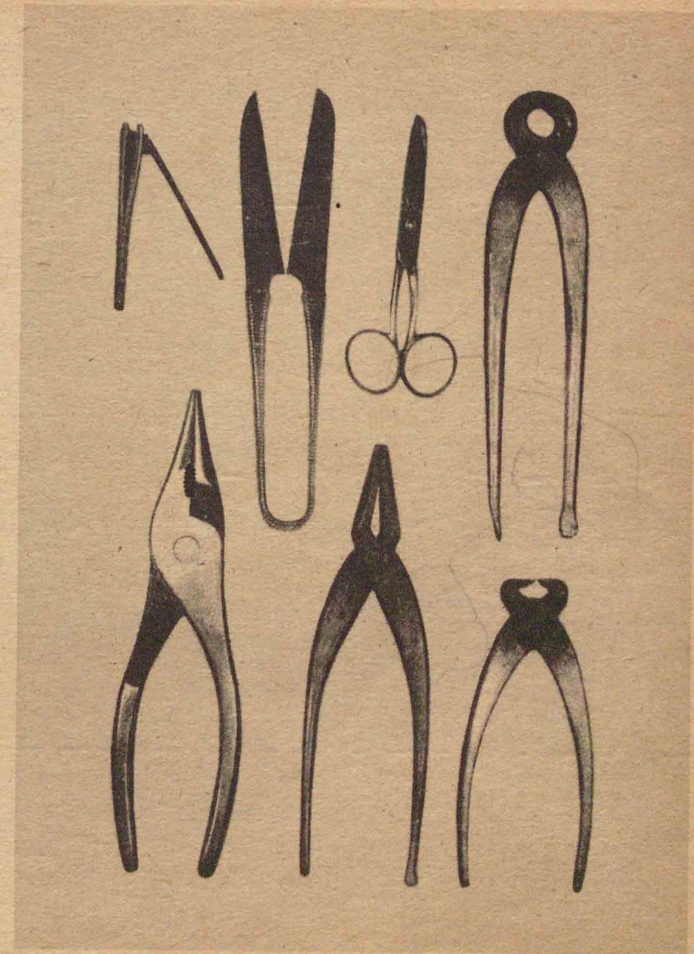
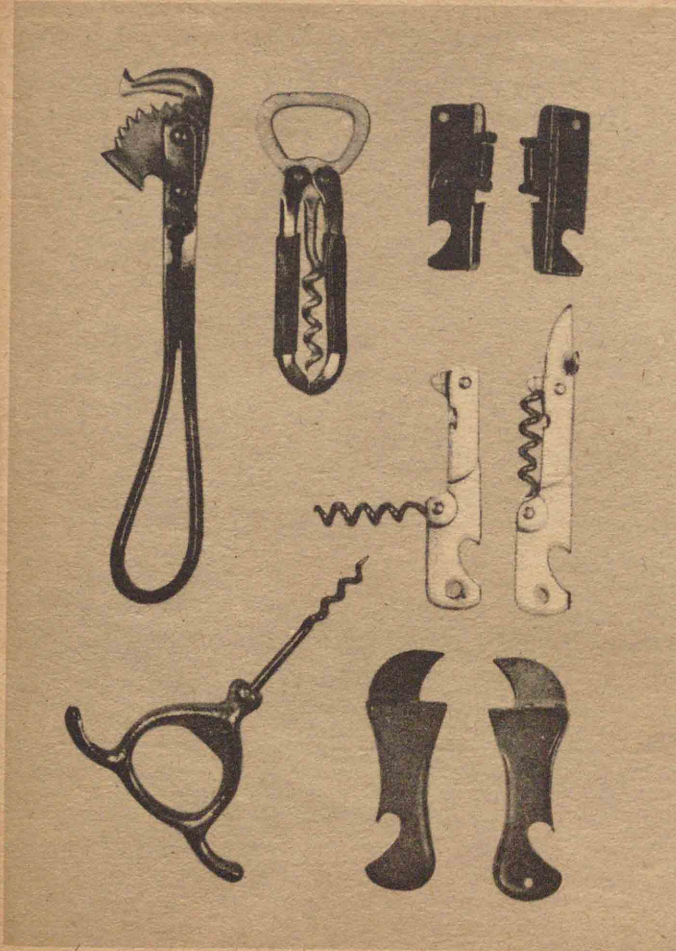

機械ノアツカヒ方 ツノニ

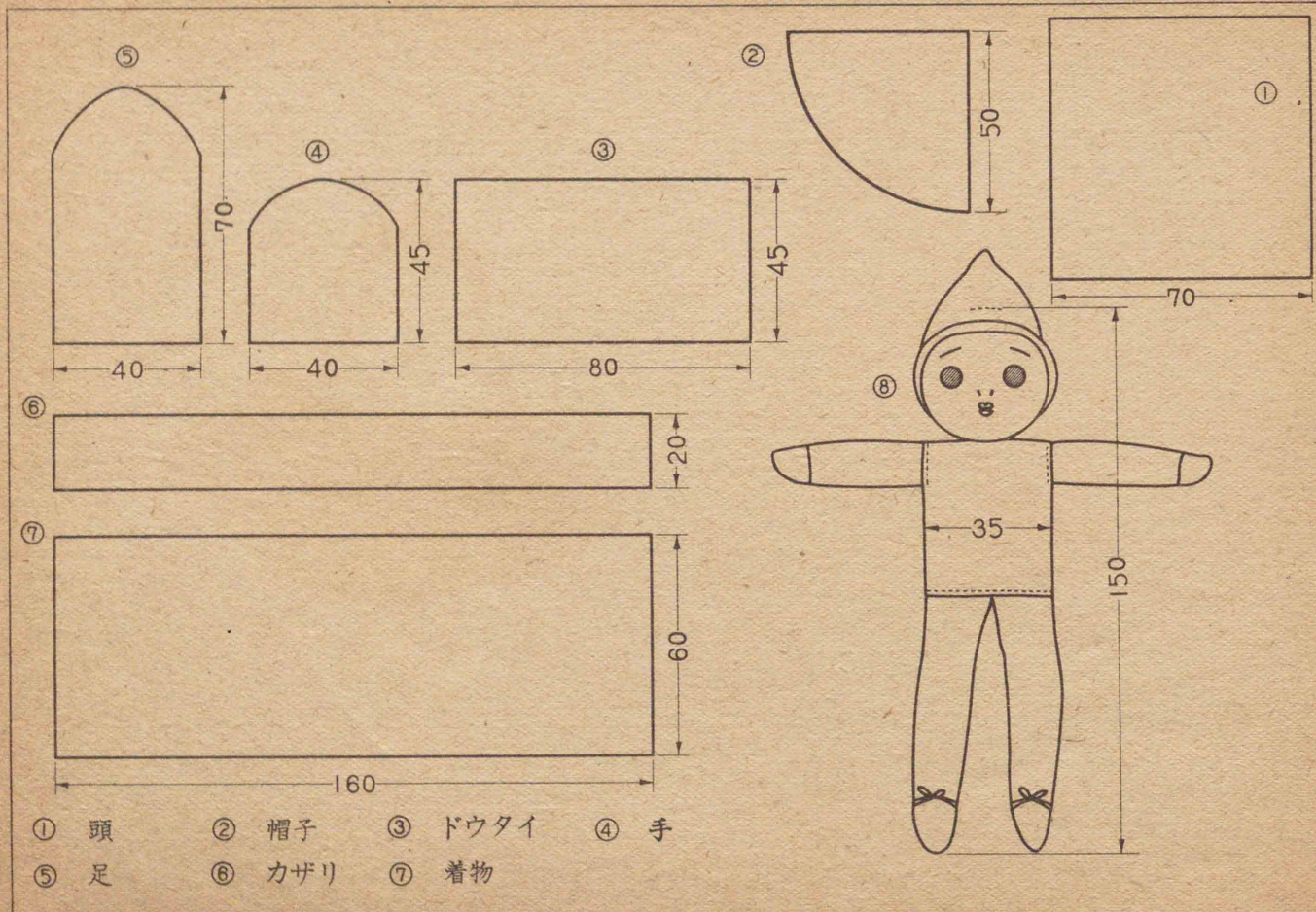

10. 人形 ソノー



人形 ソノニ

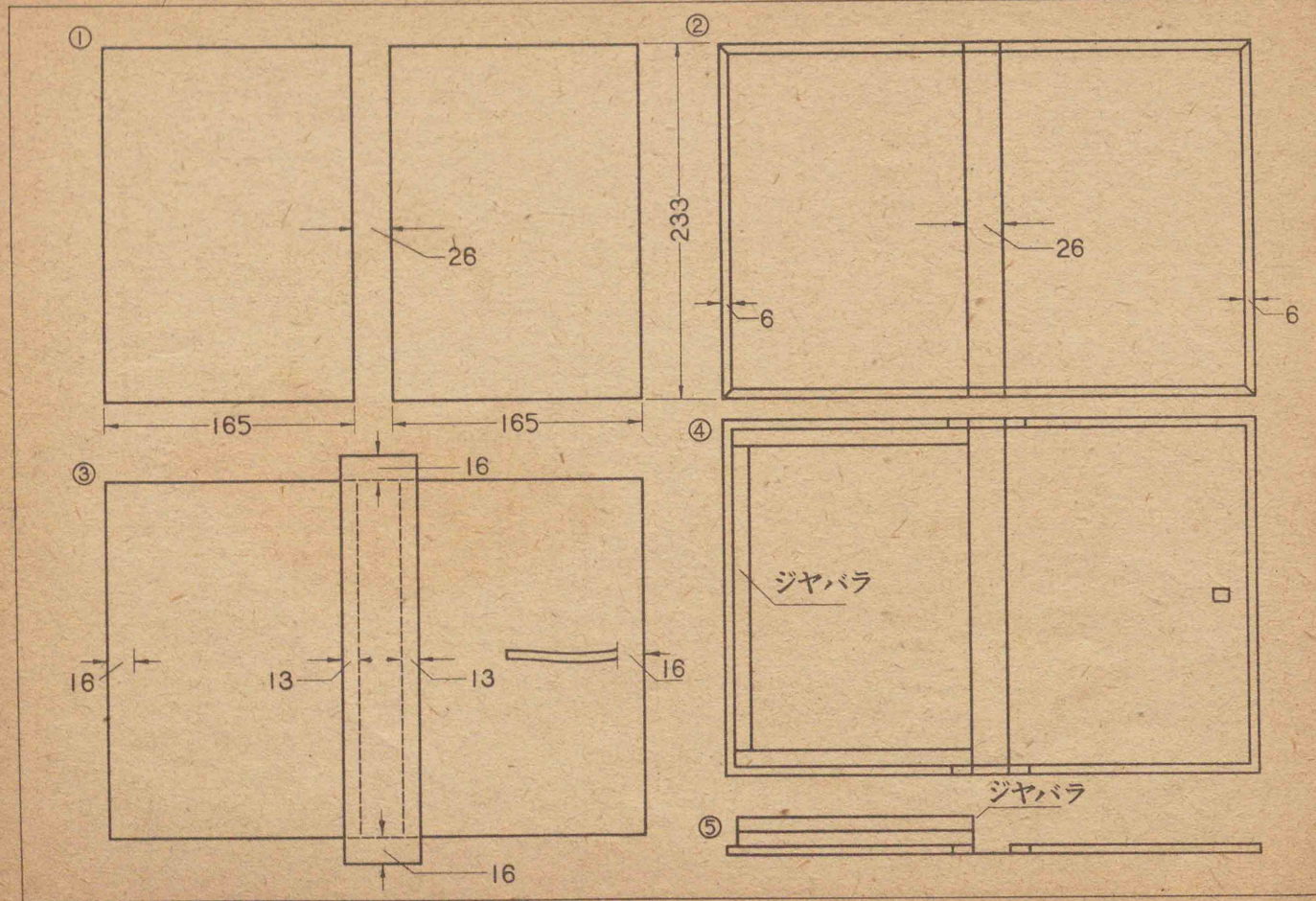

11. 紙バサミ ソノー

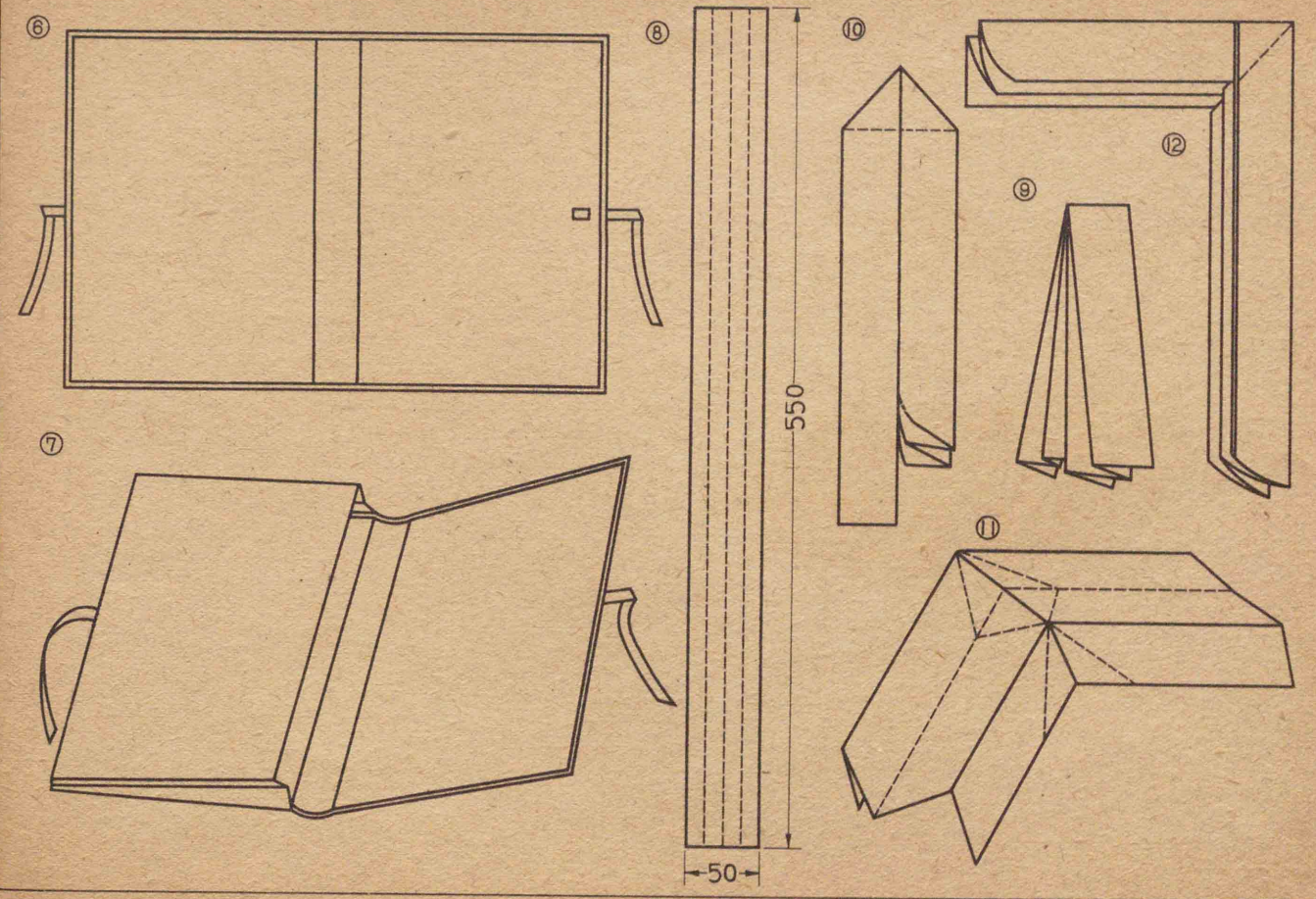

紙バサミ ソノニ

紙バサミ

- ①ハ二枚ノ表紙ニナル厚紙ノ大キサデアル。
- ②ハ表紙ヲ一シヨニシテキレイナウハバリヲシタモノデアル。
- ③ハ表ニ丈夫ナツナギノ紙ヲハリ、兩端ヲウラヘ曲ゲテハリ、次ニヒモヲツケタモノデアル。
- ④ハ内側ニウハバリヲシテカタ方ヘジャバラヲツケタモノ
- ⑤ハ横カラ見タ圖デアル。
- ⑥ハジャバラノ上ニキレイナ厚紙ヲハツテ袋ニシタモノデア

- ル。
- ⑦ハデキアガリノ圖デアル。
 - ⑧⑨⑩⑪⑫ノ圖ヲ見テ折リ方ヲ考ヘナサイ。

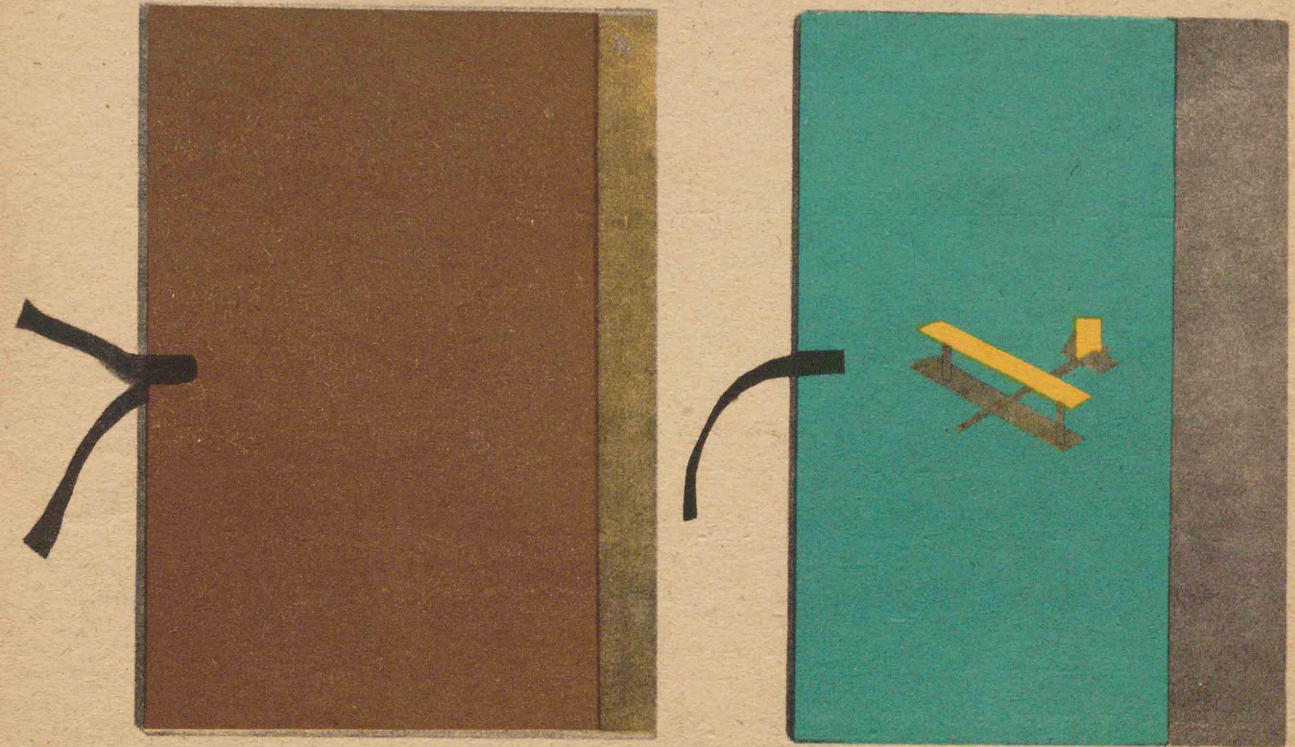

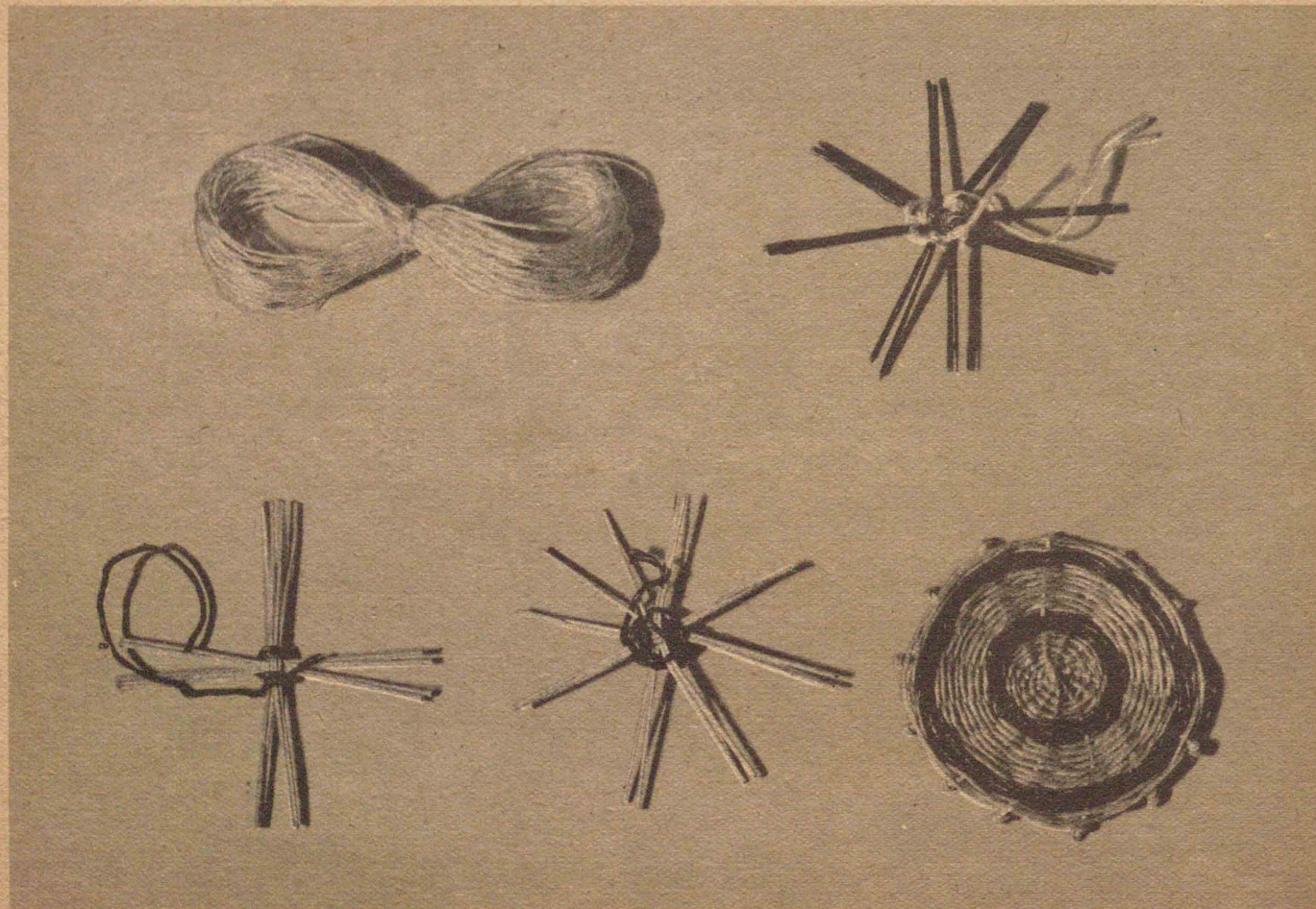

12. 花ビンシキ ソノ一

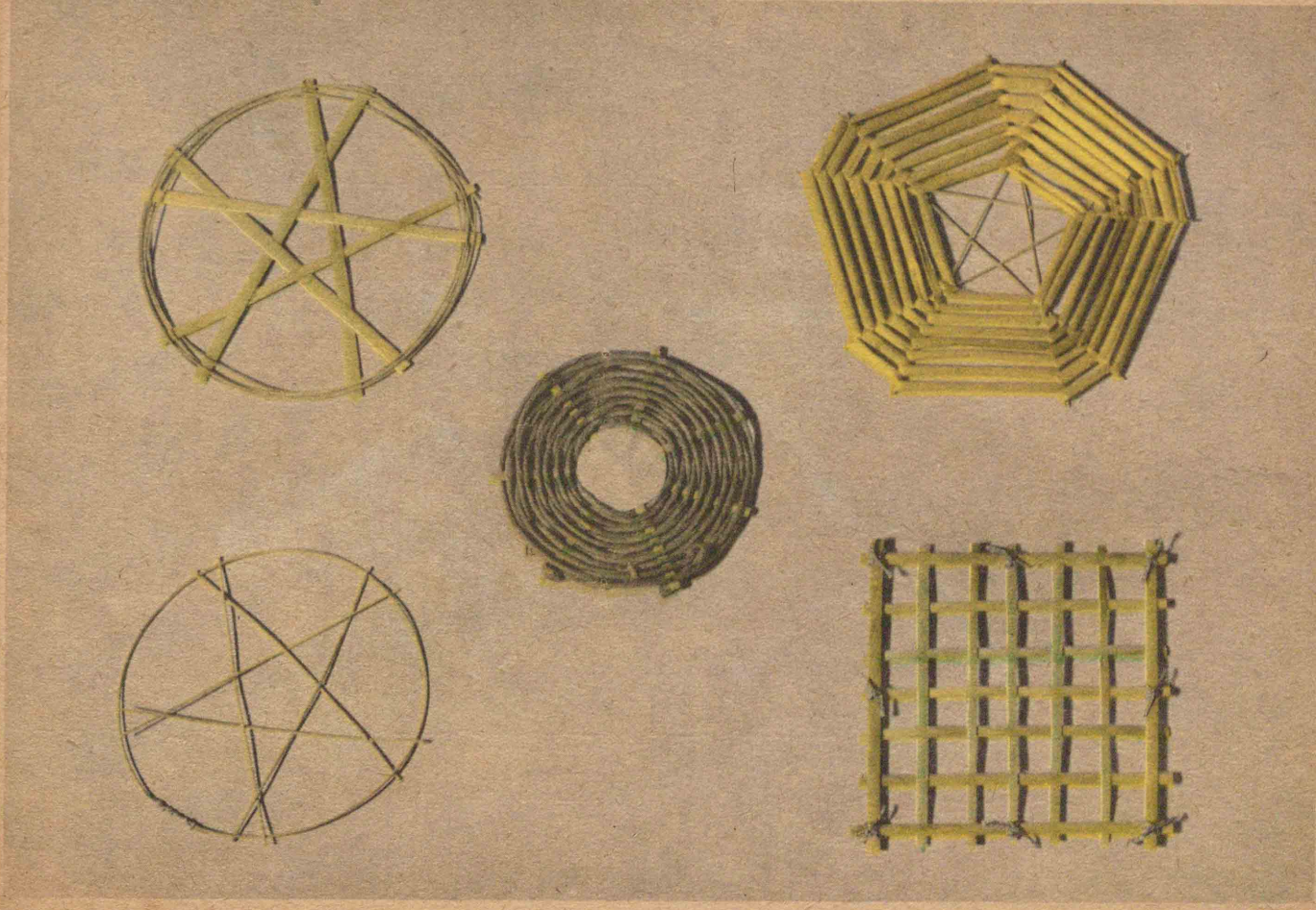

花ビンシキ ソノニ

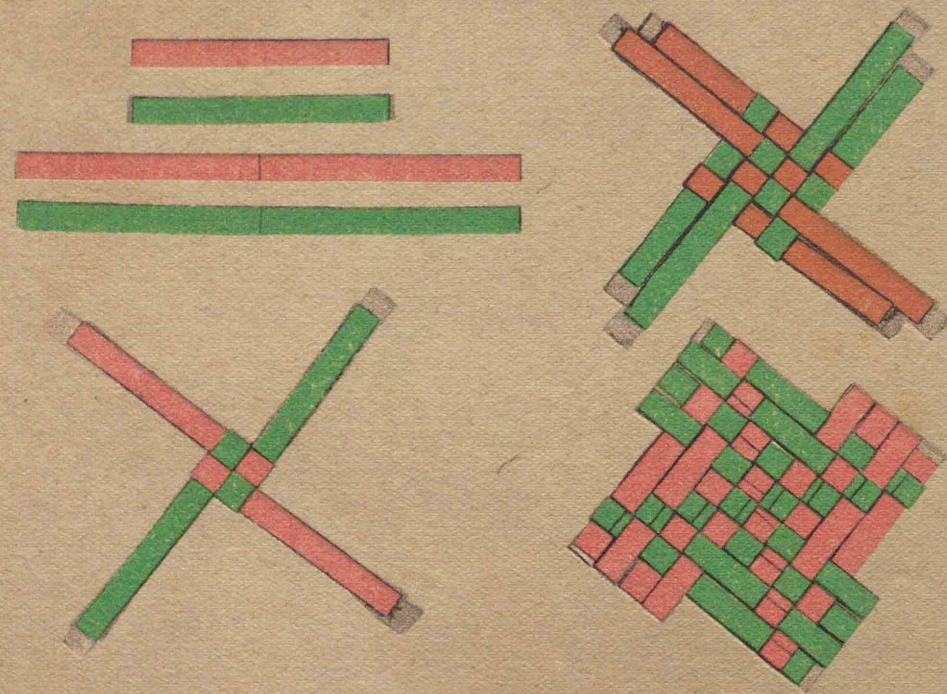

花ビンシキ ソノ三

花ビンシキ

ソノ一ハイロイロノ結ビヒモヲ
集メテ作ツタモノデアル。

左上ハアム材料デ、右ハアミ
始メデアル。

シンニナル材料ハ水引トカ、コ
ヨリナドヲ使フトヨイ。

シンニナル材料ノ大キサデ花
ビンシキノ大キサガキマルカ
ラソレヲハジメニキメテ作ル
トヨイ。ヒモノホカノモノデ
モ工夫シテ作ルトキレイナモ
ノニナル。

ソノニハシンニ竹ヒゴヤキビガ

ラカハノヤウナカタイ材料ヲ
使ツタモノデ、アム材料ハヒモ
ヤ麥ワラナドヲ使ツタモノデ
アル。コノヤウニ考ヘテ作ル
トイロイロノヨイモノガデキ
ル。

ソノ三ハ古ハガキヤ包ミ紙ナド
ヲ使ツテアングモノデアル。

左下ハ組ミハジメ、右上ハダ
ンダンツケタシテ大キクヒロ
ゲタモノデ、右下ハ仕アガリ
デアル。古ハガキニハクレヨ
ンカ繪具ヤセン料ナドデ色ヲ
ツケルトキレイニナル。

花ビンシキ ソノ四

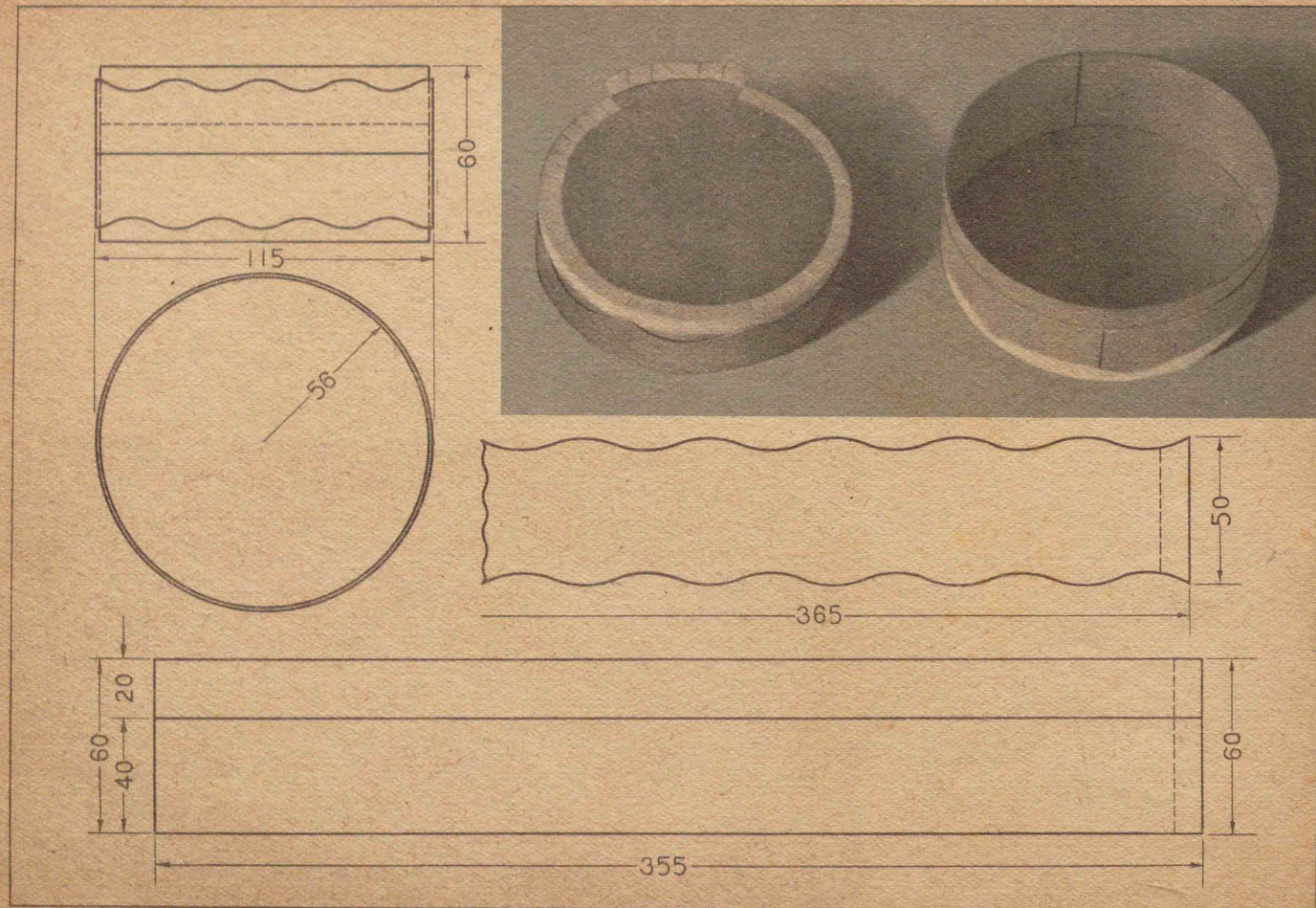

13. オ手玉入レ ソノ一



オ手玉入レ ソノニ

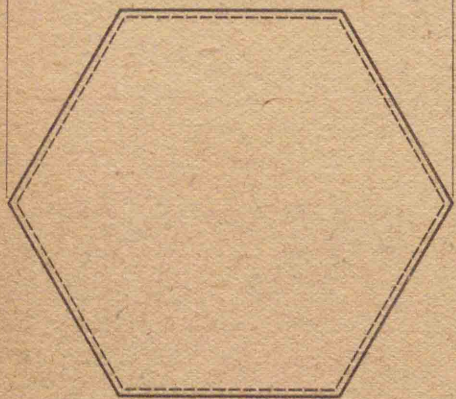
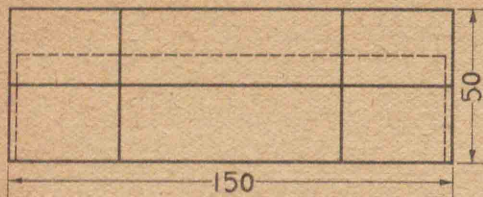
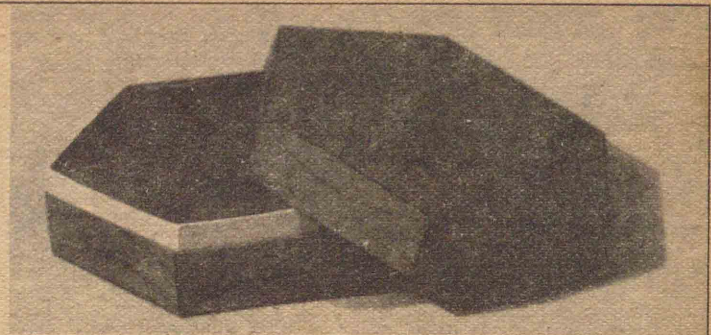

スベリ紙

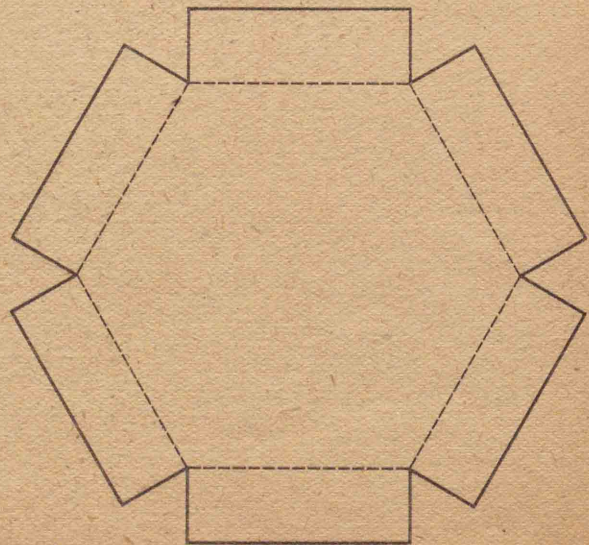
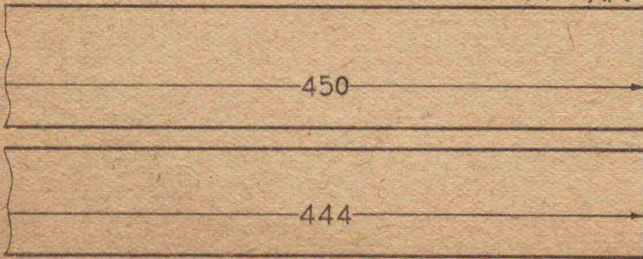

オ手玉入レソノ三

昭和十七年十二月十八日
文部省検査済



發行所

東京書籍株式会社

印刷所 凸版印刷株式会社
東京市下谷區二長町一番地

兼印刷者 代表者 井上源之丞
翻刻發行 東京書籍株式会社
東京市王子區堀船町一丁目八百五十七番地

著作權所有

發行者

文部省

昭和十八年三月廿六日
昭和十七年十二月十七日
昭和十七年十二月十六日
昭和十七年十二月十三日

翻刻發行
翻刻印刷
修正發行
修正印刷

初等科工作二女子用わ
新 定價金拾四錢

