

40642

教科書文庫

4
710
33-1943
20000 21586

Blue  
Cyan  
Green  
Yellow  
Red  
Magenta  
White  
3/Color  
Black

Kodak Color Control Patches

© Kodak, 2007 TM: Kodak

Kodak Gray Scale

A 1 2 3 4 5 6 M 8 9 10 11 12 13 14 15 B 17 18 19



© Kodak, 2007 TM: Kodak



教科書文庫  
4  
710  
33-1943  
2000021586

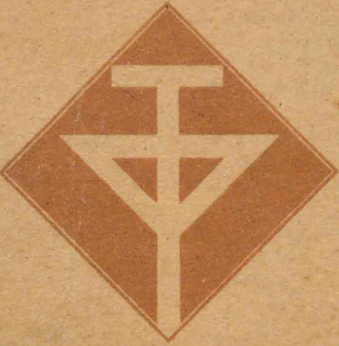

文部省

広島大学図書  
2000021586

初等科工作 四

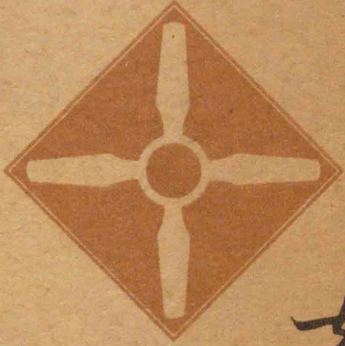

女子用

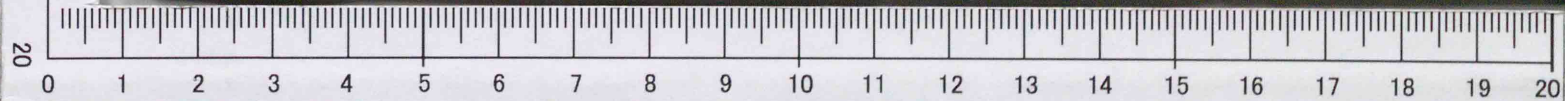



375.9  
Mo14

資料室

教科書文庫  
4  
710  
33-1943  
2000021586

初等科工作 四



文部省

女子用

広島大学図書  
2000021586





目 録

1. 手サゲ

2. 敷物

3. セメント・タイル

4. 針金ノ工作

5. 板金ノ工作

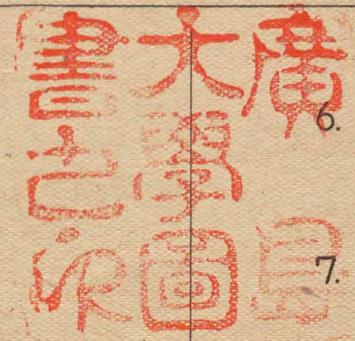

6. 簡易機械ノ扱ヒ方

7. グライダー

8. 家庭用具ノ工夫

9. ラジオ受信機

10. 自轉車

廣島大学  
図書印

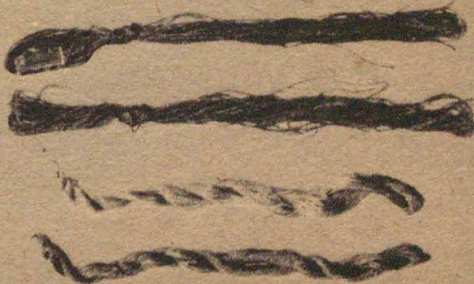
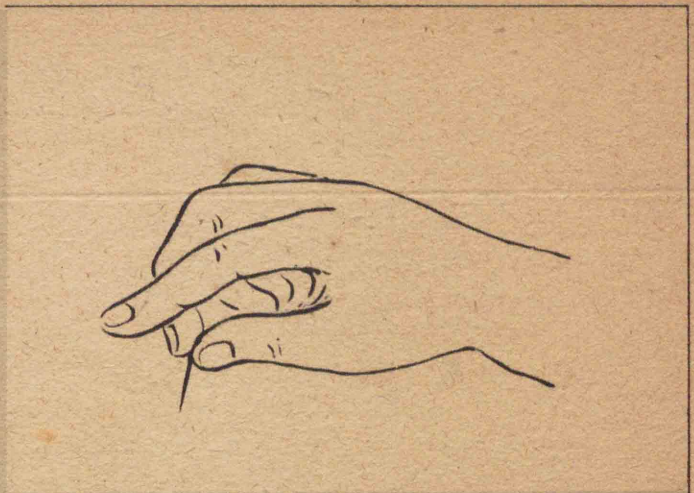

1. 手サゲ ソー





手サゲ ソノニ



手サゲ ソノミ



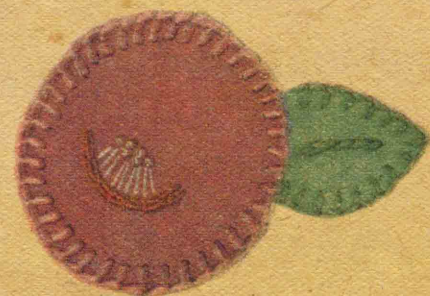
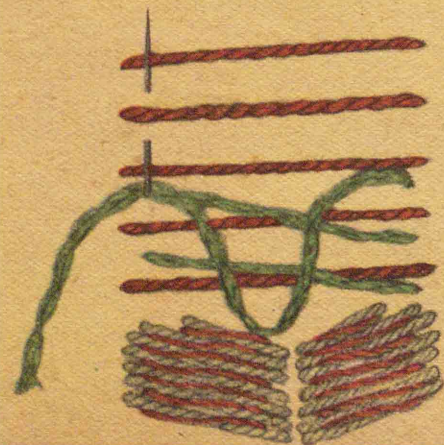
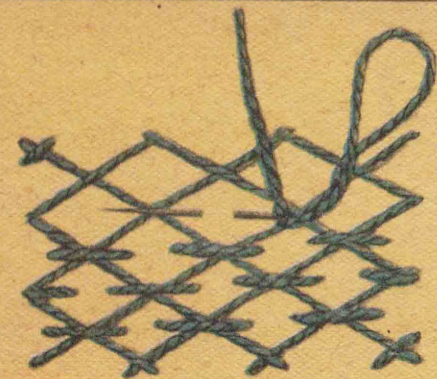

手サゲ ソノ四

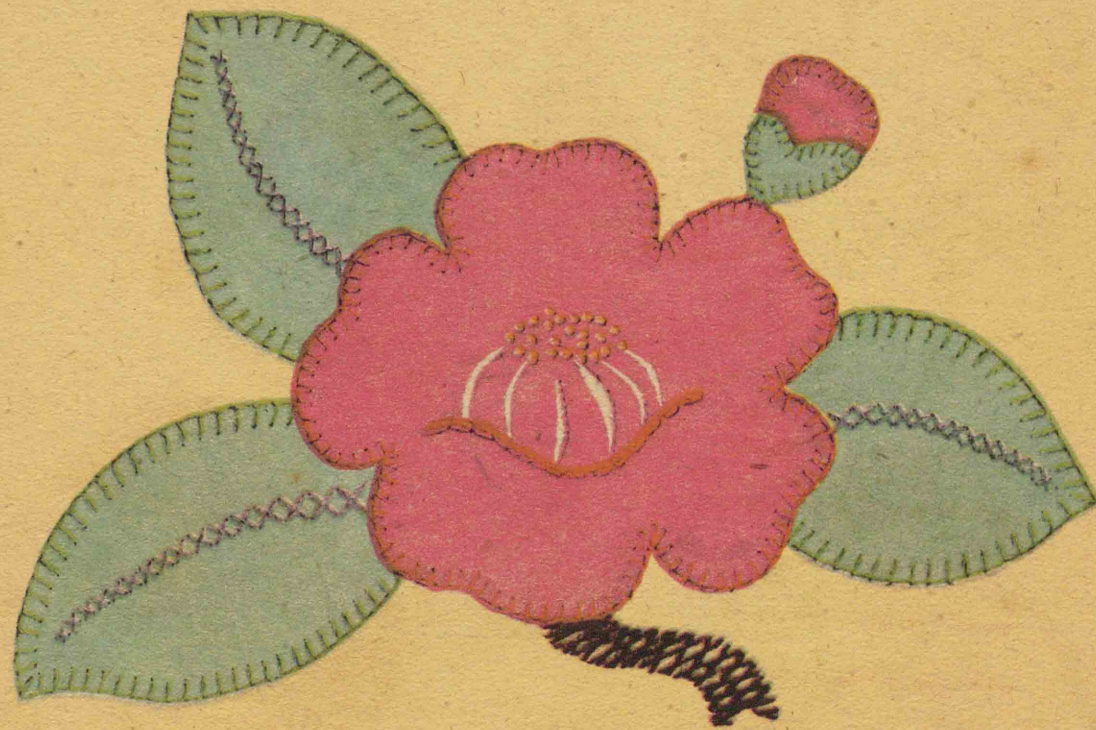

手サゲ ソノ五





手サゲ ソノ六



手サゲ ソノ七





手サゲソノ

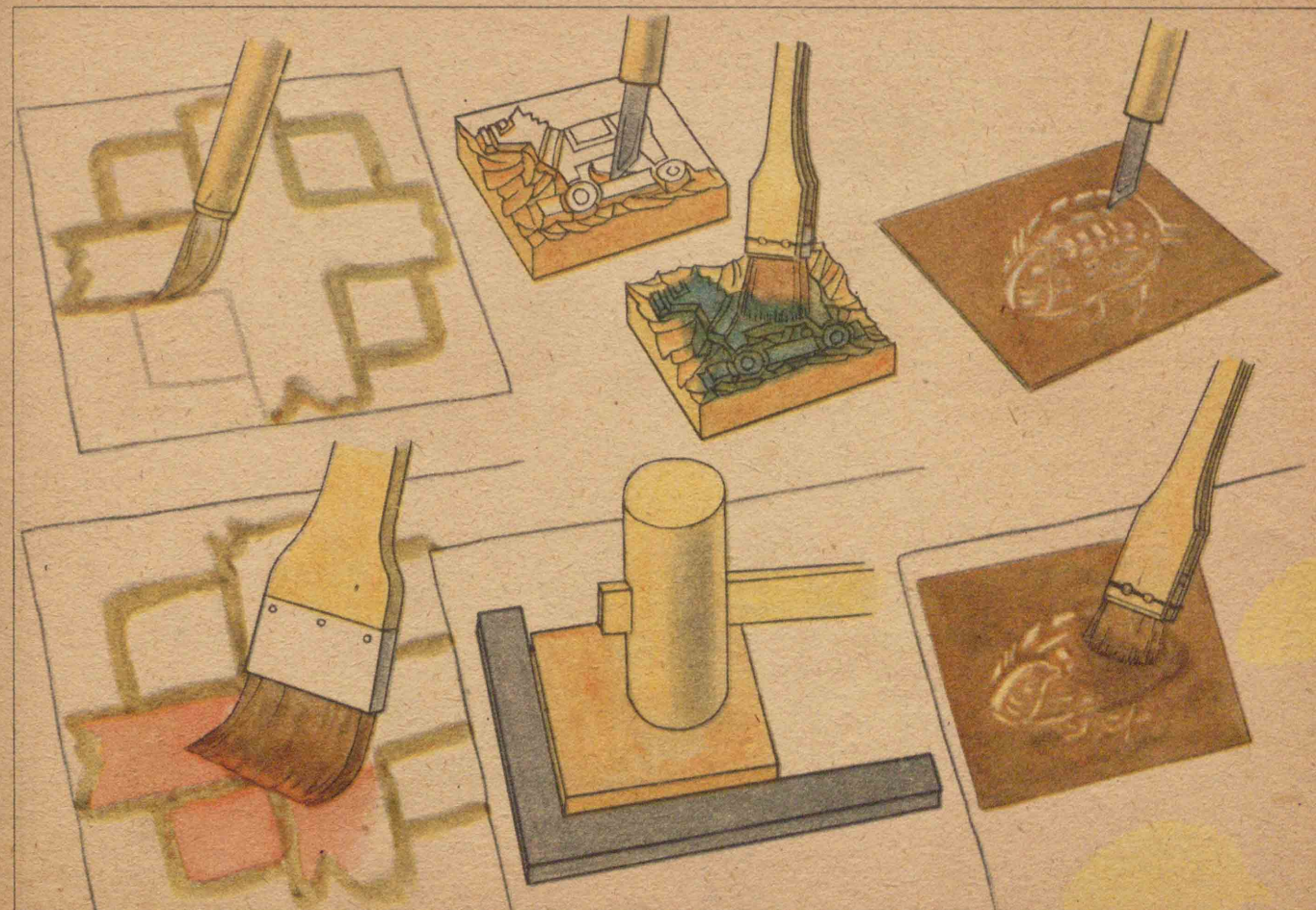

2. 敷物ソノ



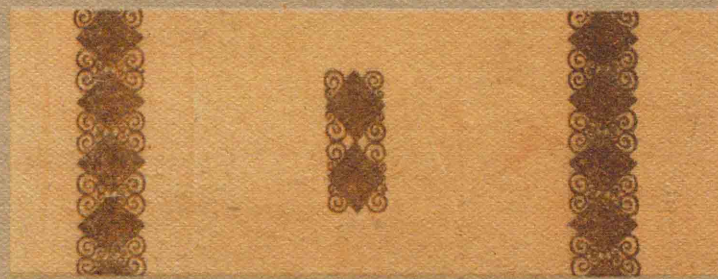
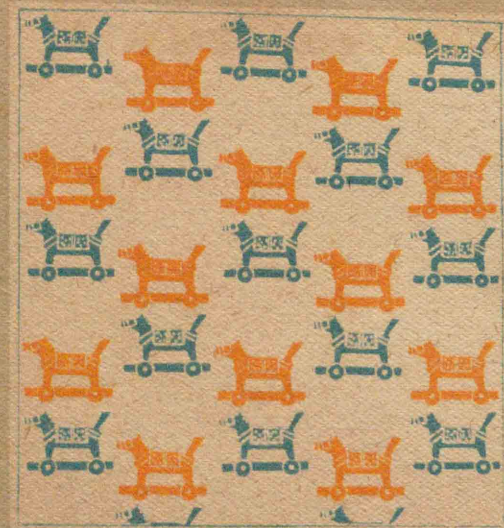
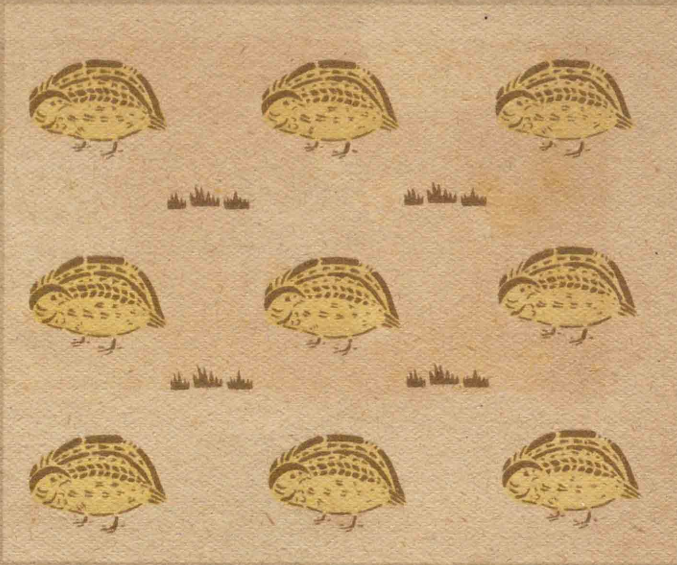

敷物 ソノニ

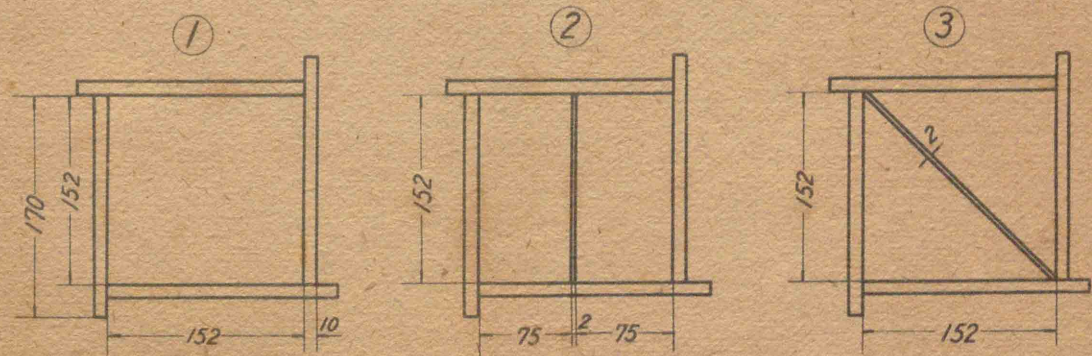
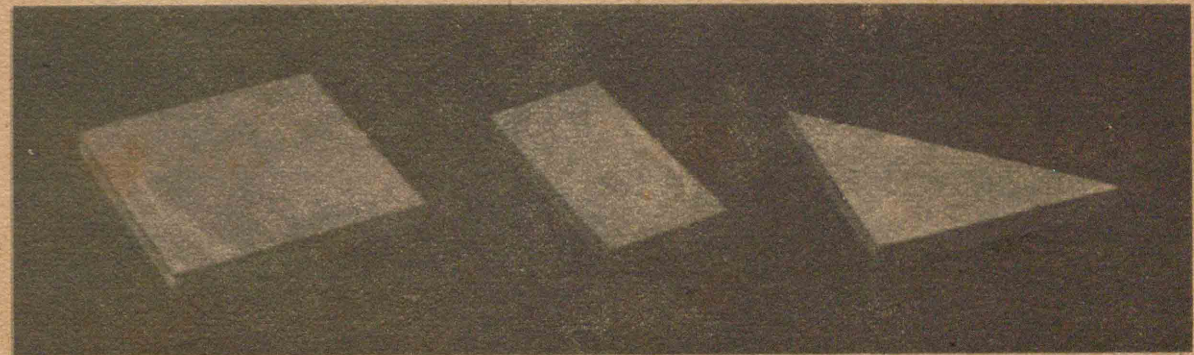

3. セメント・タイル ソノ



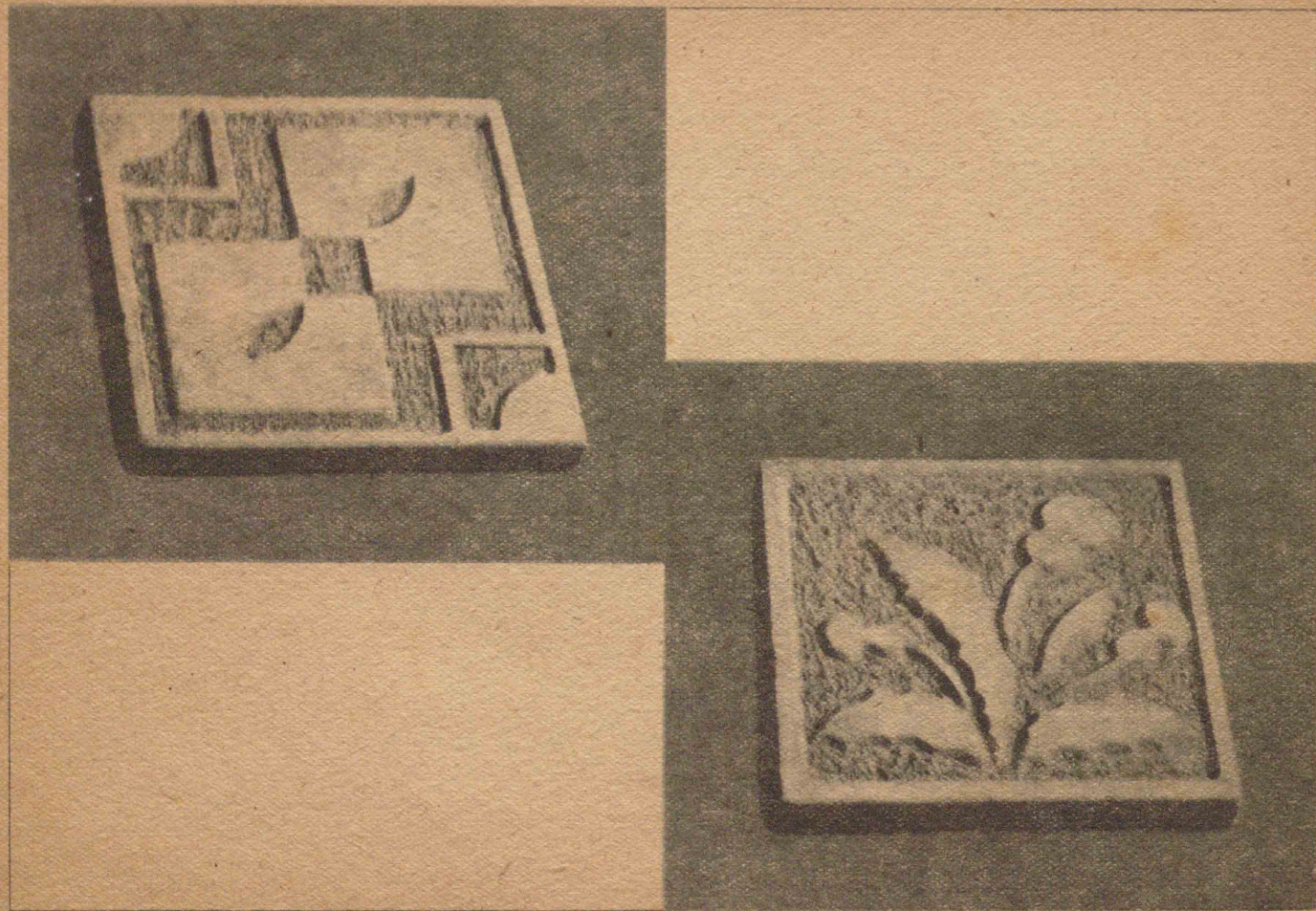

セメント・タイル ソノ

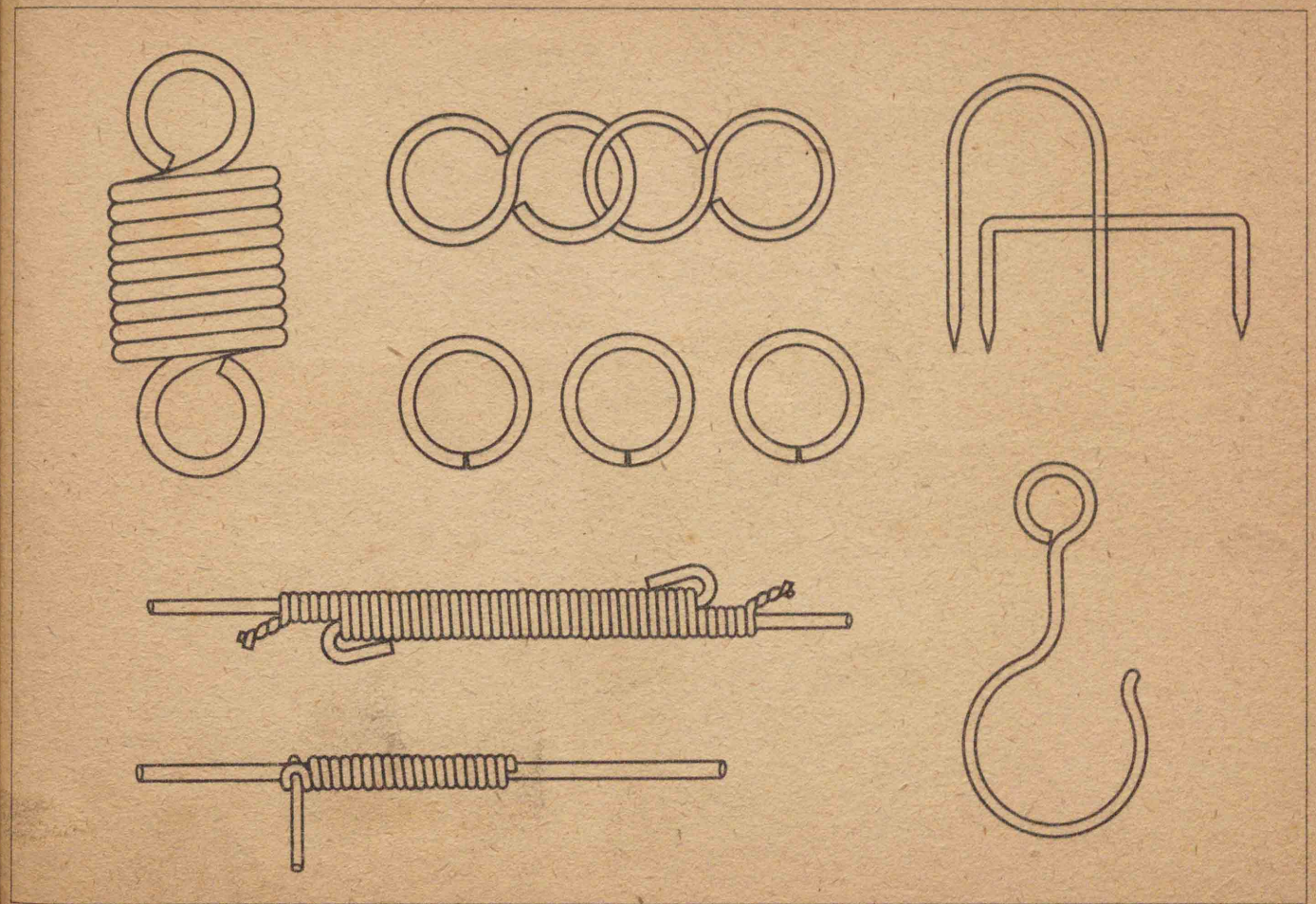

4. 針金ノ工作 ソノ



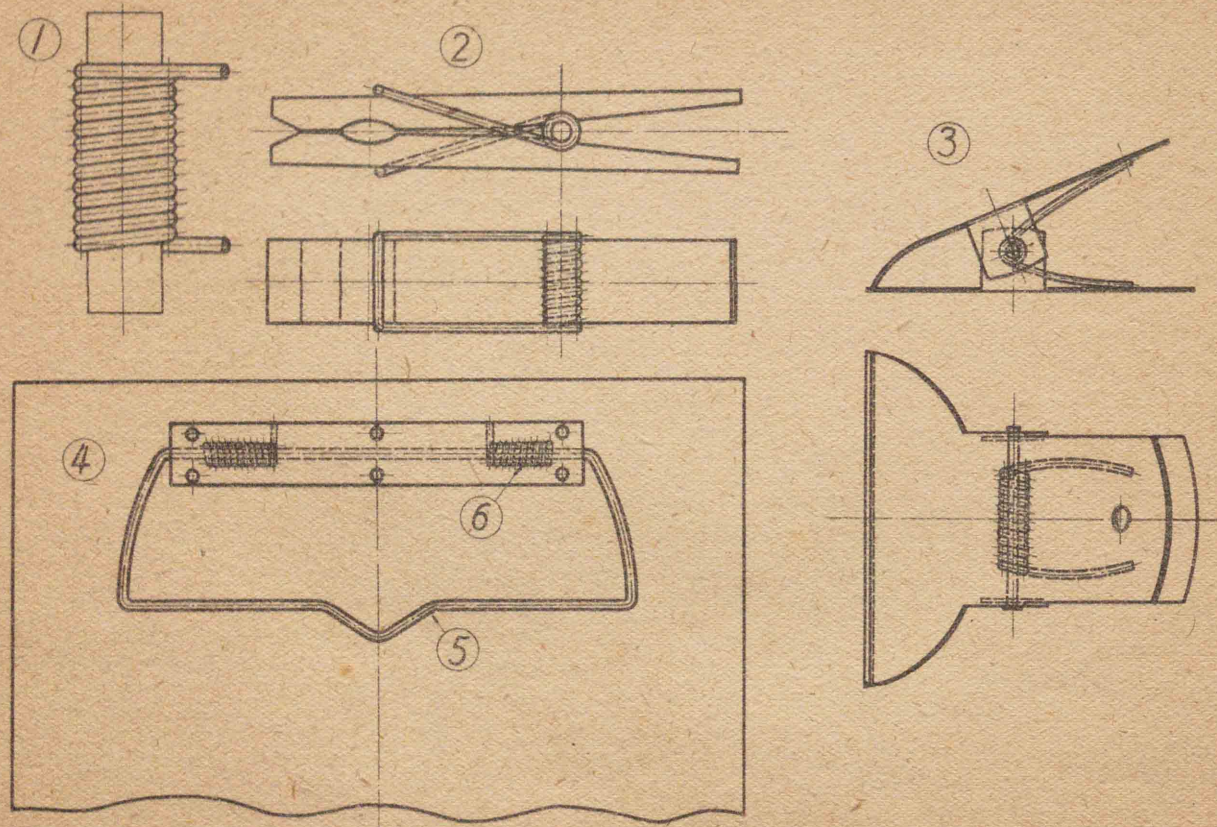

針金ノ工作 ソノニ

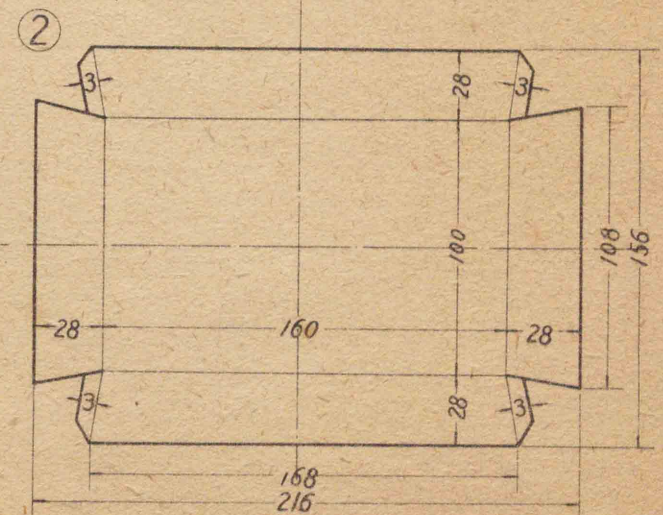
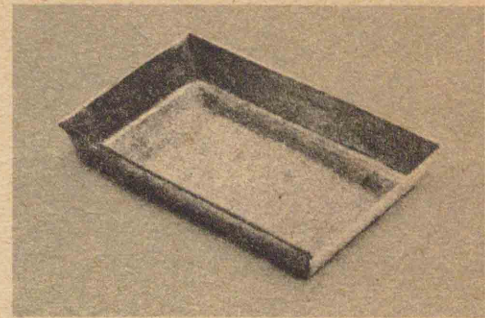
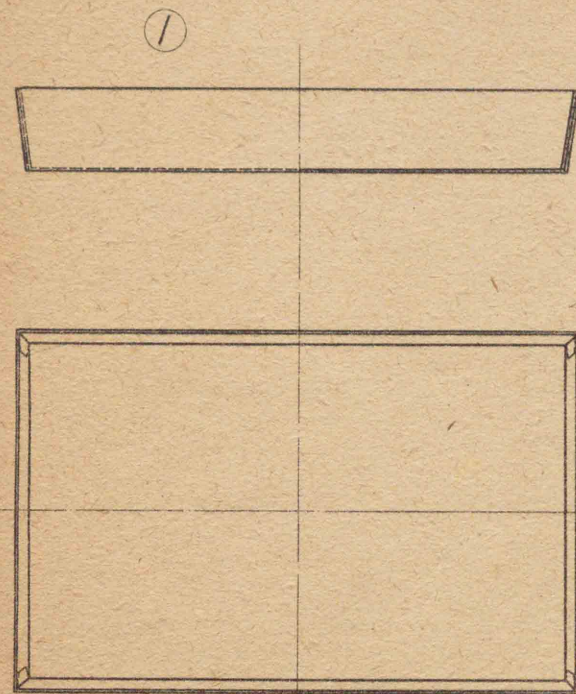

5. 板金ノ工作 ソノ



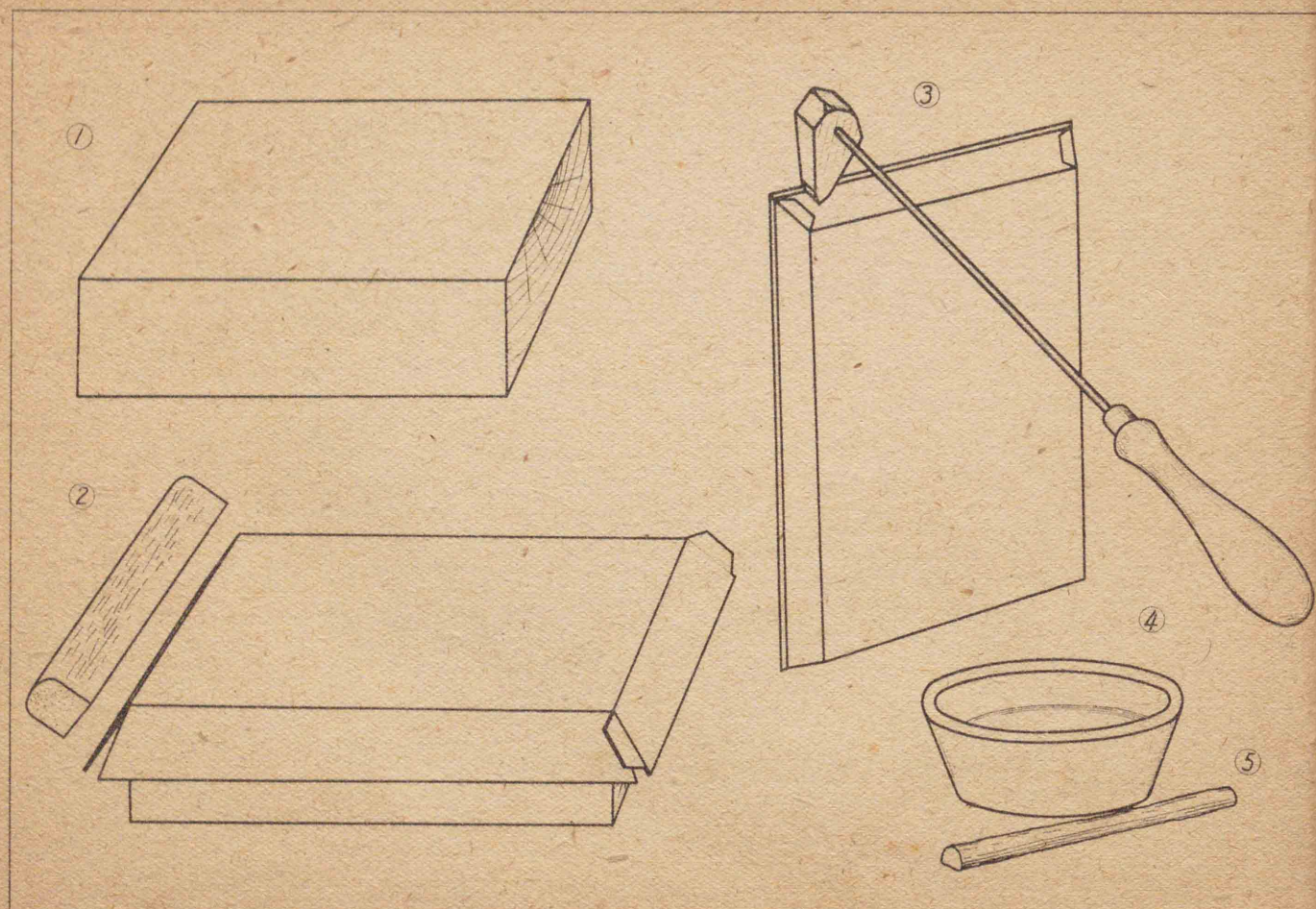

板金ノ工作 ソノニ

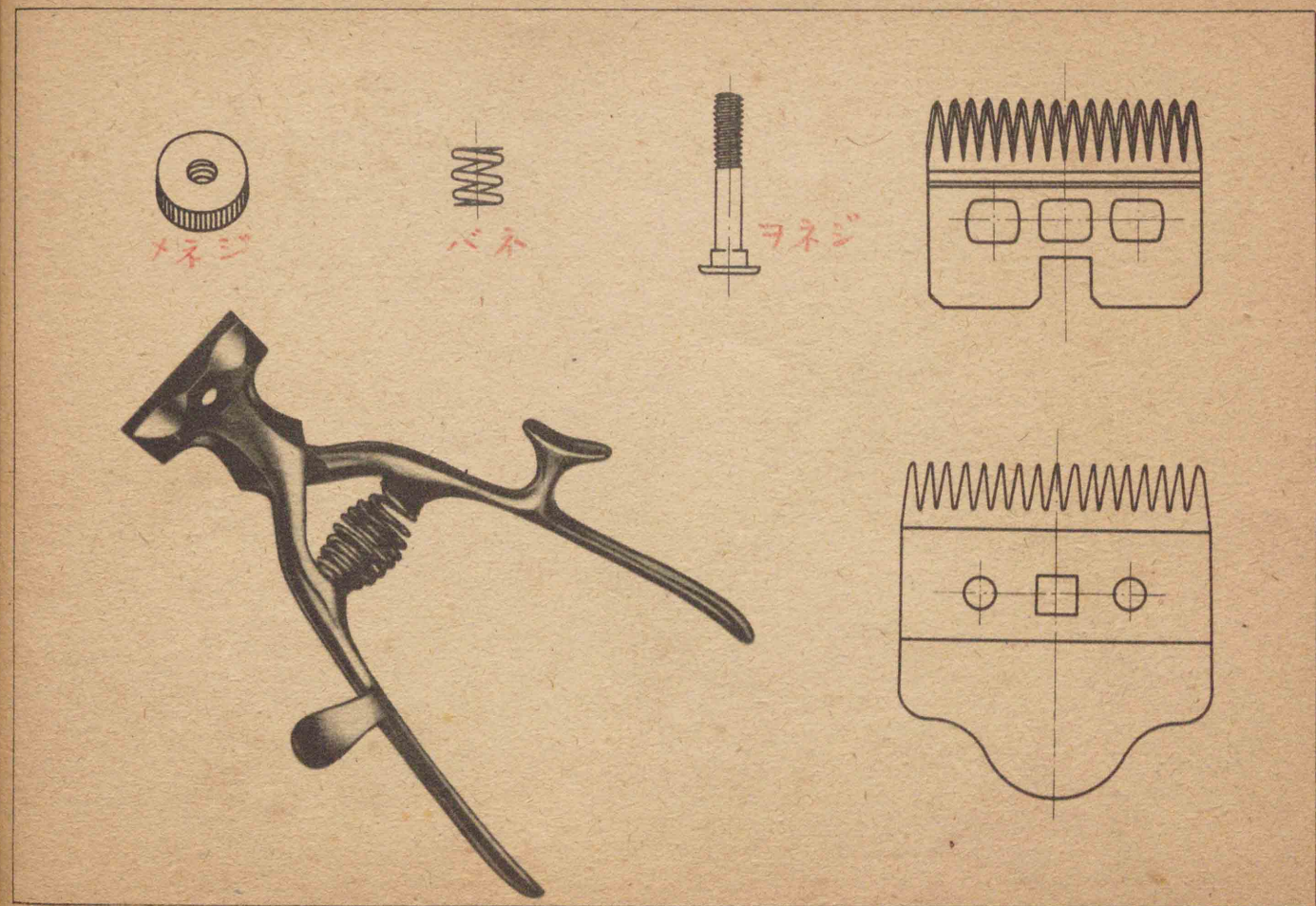

6. 簡易機械ノ扱ヒ方 ソノ一



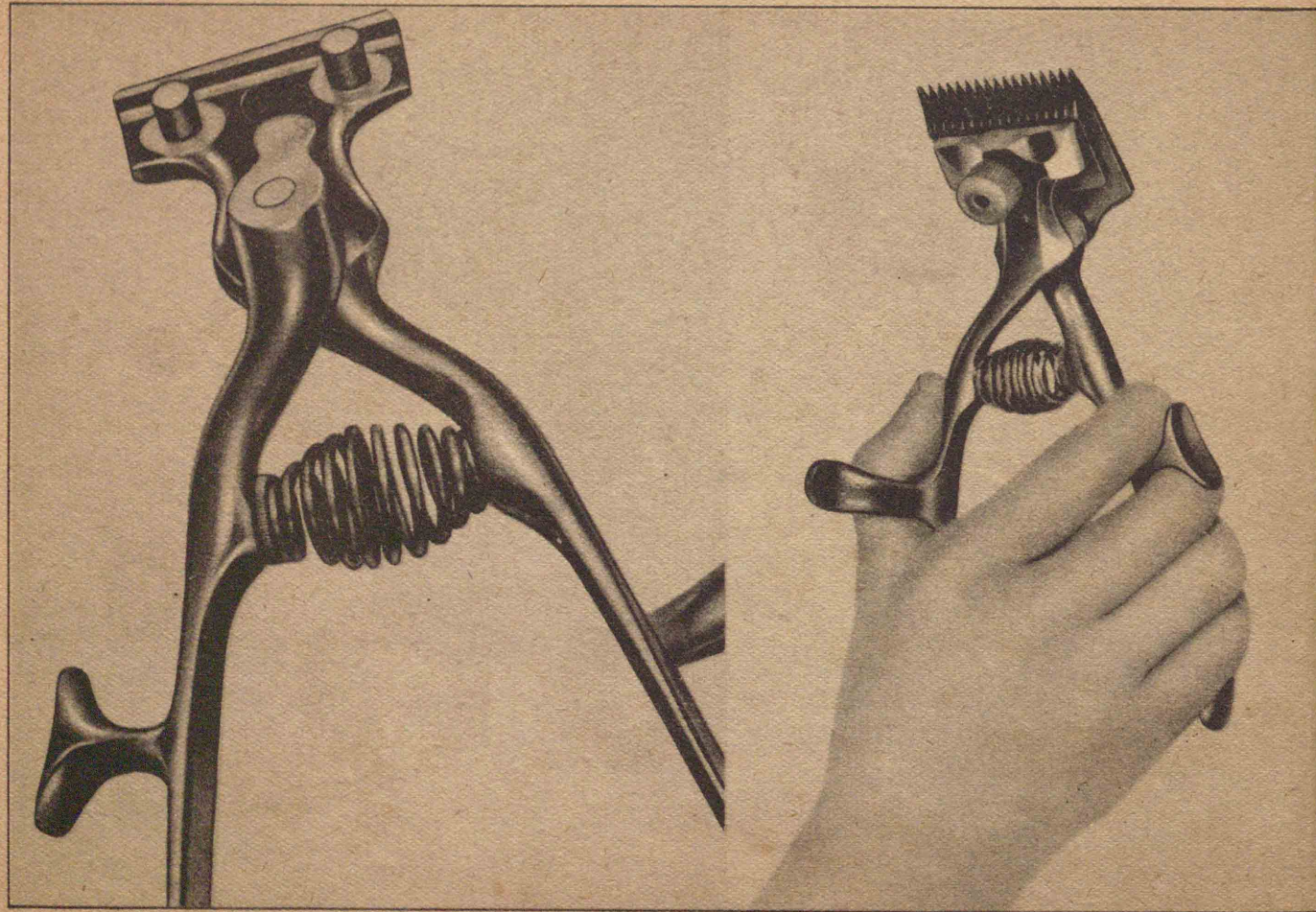

カンイ  
簡易機械ノ扱ヒ方 ソノニ

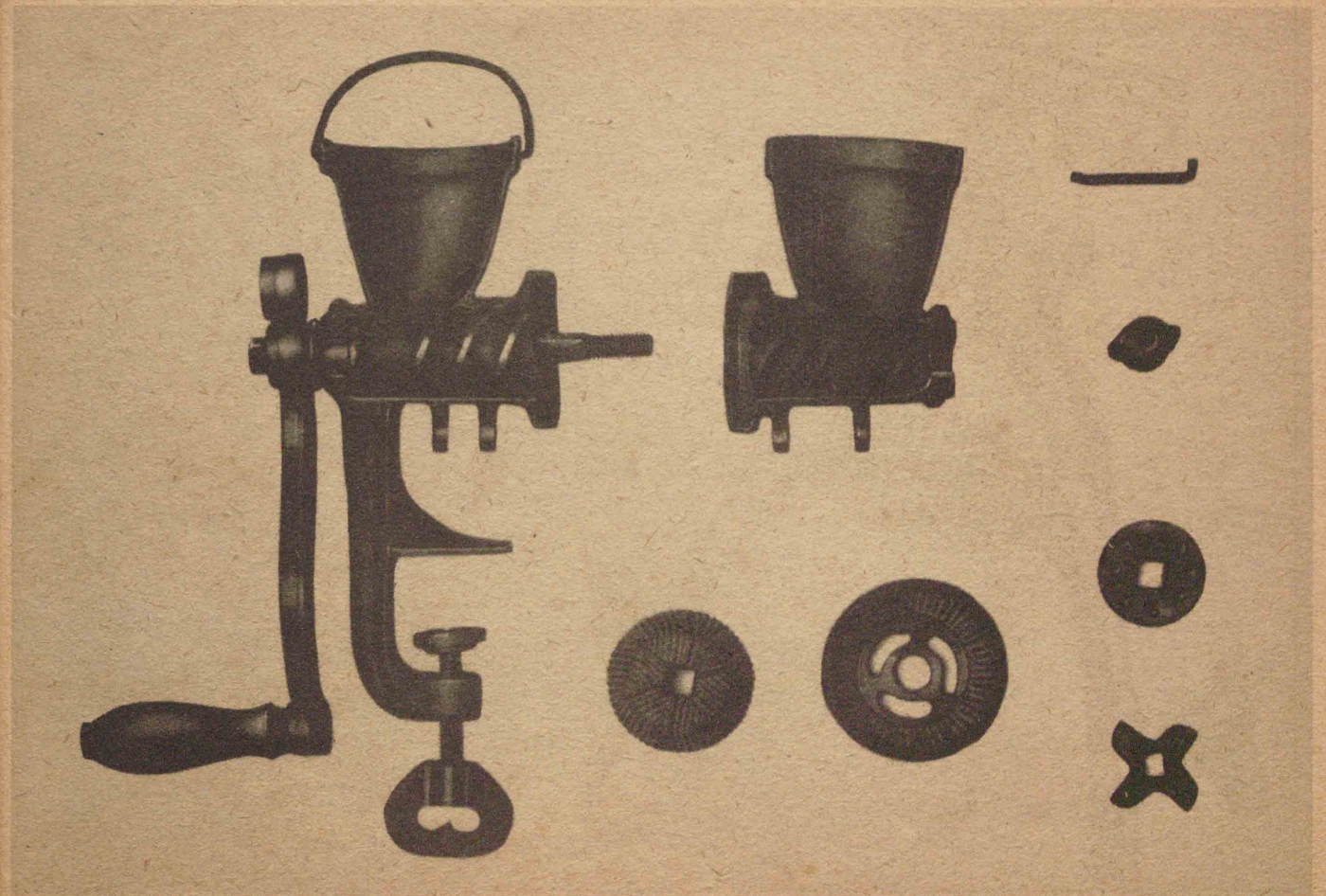

カンイ  
簡易機械ノ扱ヒ方 ソノ三



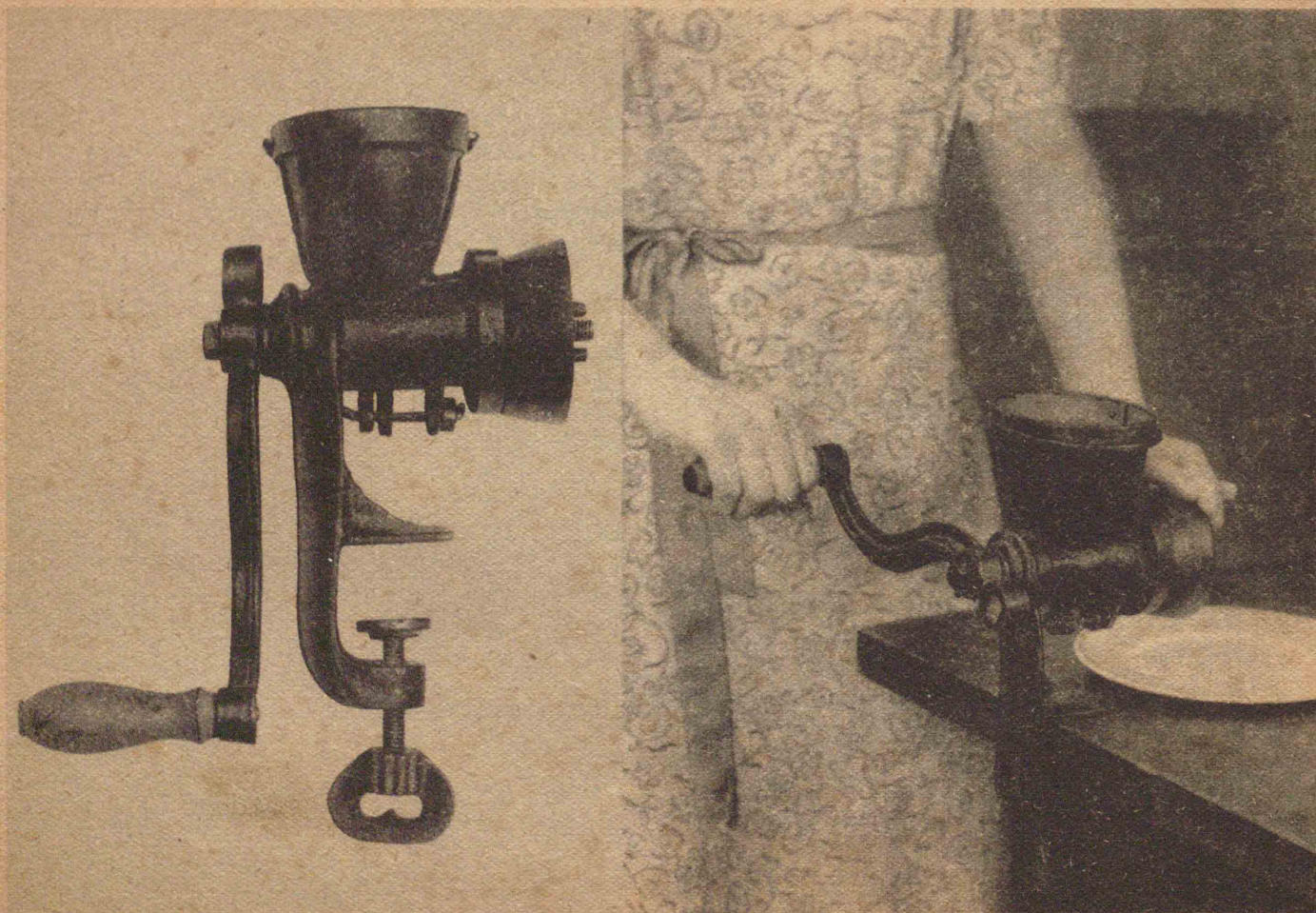

カンイ  
簡易機械ノ扱ヒ方 ソノ四

グライダー材料表

材	料	部品 番號	數量	厚	幅	長	直徑	材	料	部品 番號	數量	厚	幅	長	直徑
				mm	mm	mm	mm					mm	mm	mm	mm
オモリ	錘	1	1	8	59	160		主翼後縁材用細木	16	2	2	5	375		
	上部縦通材用細木	2	1	6	8	610		主翼小骨	17	14	15	14	108		
	下部縦通材用細木	3	1	2	8	490		主翼外縁材用竹ヒゴ	18	2			180	2	
	釘	4	2					垂直尾翼用竹ヒゴ	19	1			300	2	
	胴體補強斜材用竹ヒゴ	5	4			120	2	水平尾翼用竹ヒゴ	20	2			300	2	
	胴體尾部材	6	1	2	8	10		アルミニウム管	21	2			20	2	
	ゴム掛	7	2			20	2		22	4		150	400		
	ゴム掛竹ヒゴ支持材	8	2	5	8	22			23	2		150	50		
	ゴム環	9	2			約140	20番	翼及ヒ胴體用薄紙	24	1		100	250		
	曳行鈎用鋼鐵線	10	1			30	20番		25	2		100	110		
	主翼取付用細木	11	1	6	10	140			26	1		110	500		
	主翼前縁材用細木	12	2	2	5	375		接續用生半紙	27	2		10	20		
	主翼前縁材接續用細木	13	2	2	5	30		糸							
	主桁用細木	14	2	8	4	400		膠糊							
	主桁接續用薄木板	15	2	2	10	30									



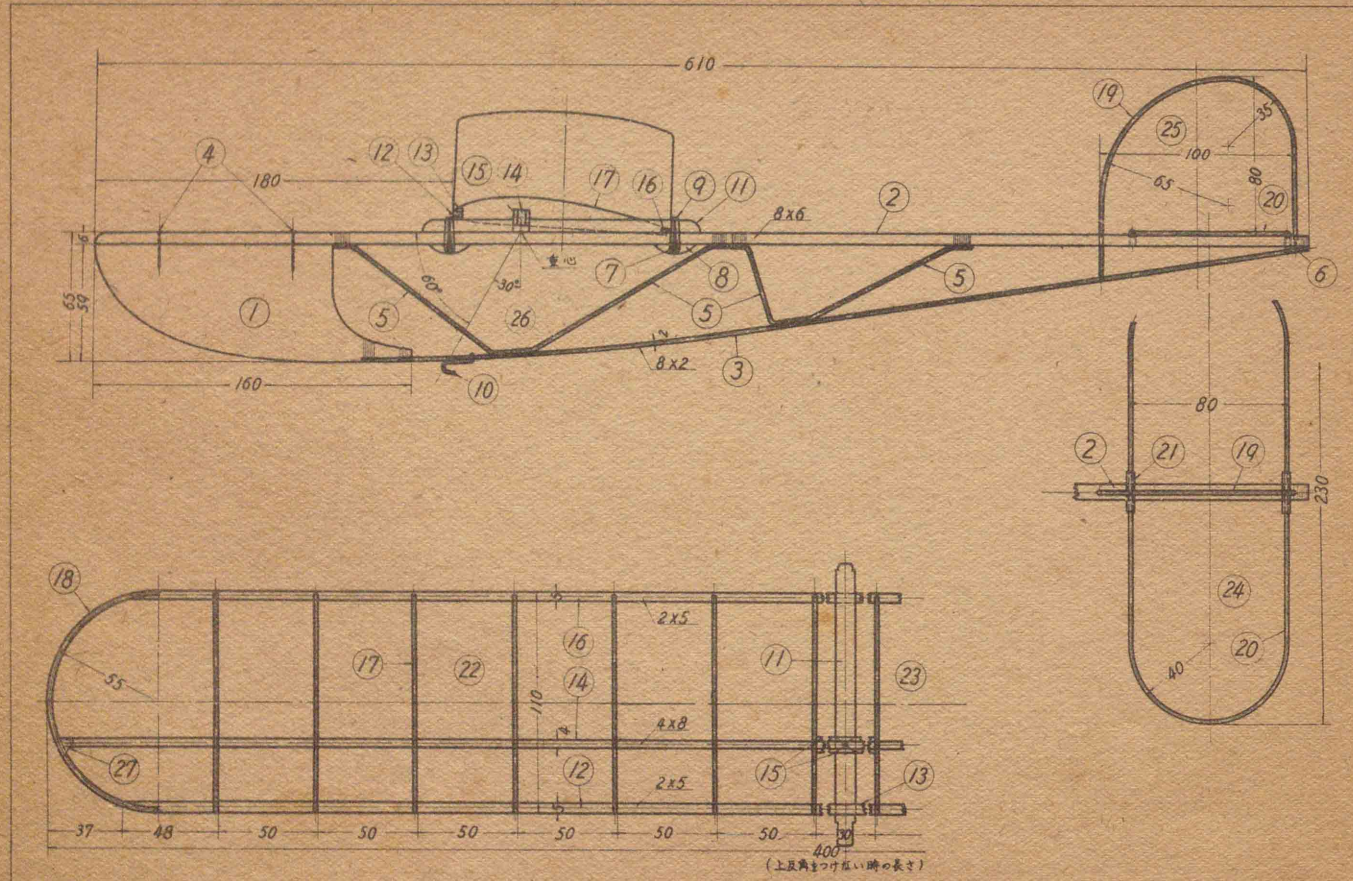

グライダー ソノニ

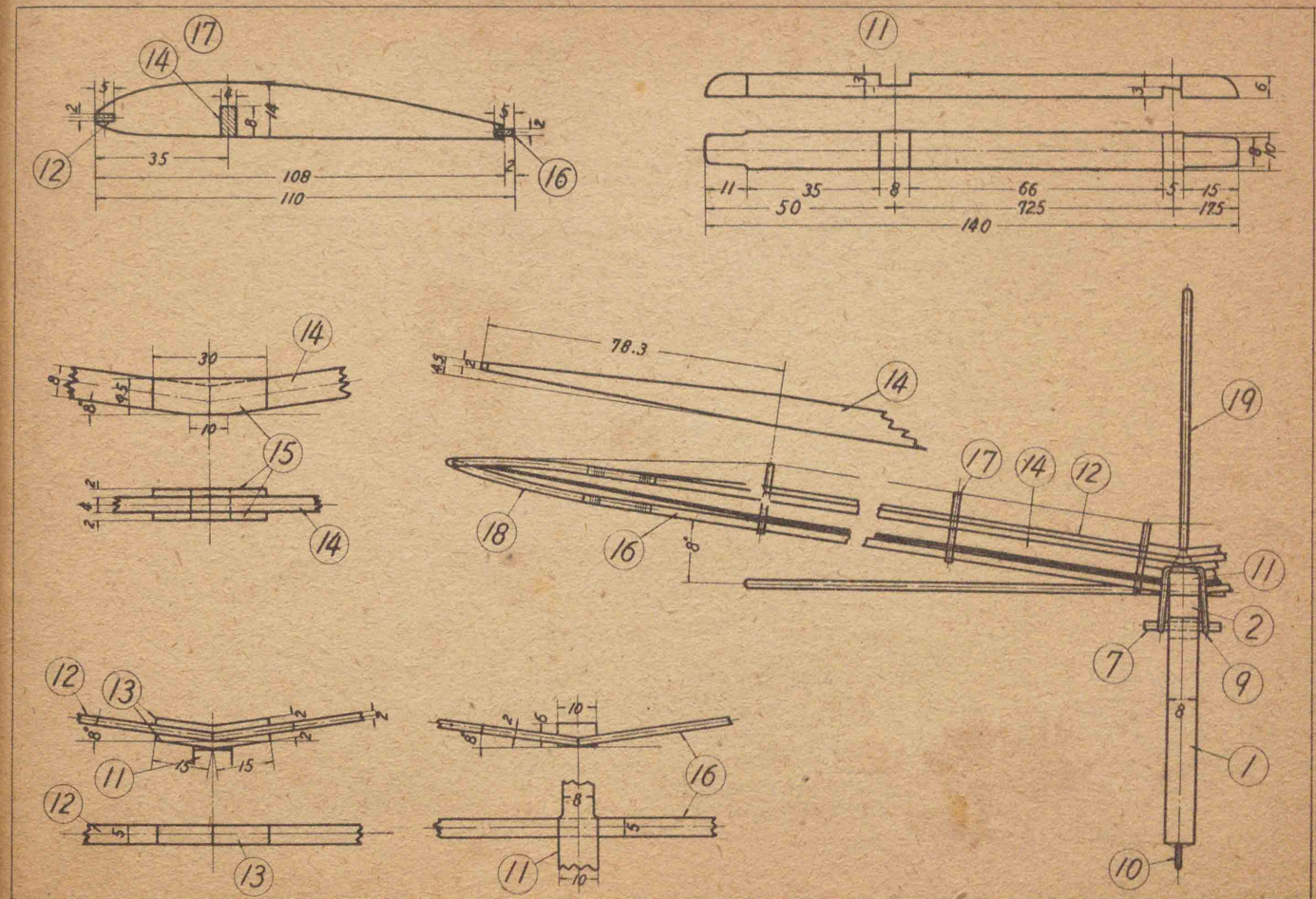

グライダー ソノミ



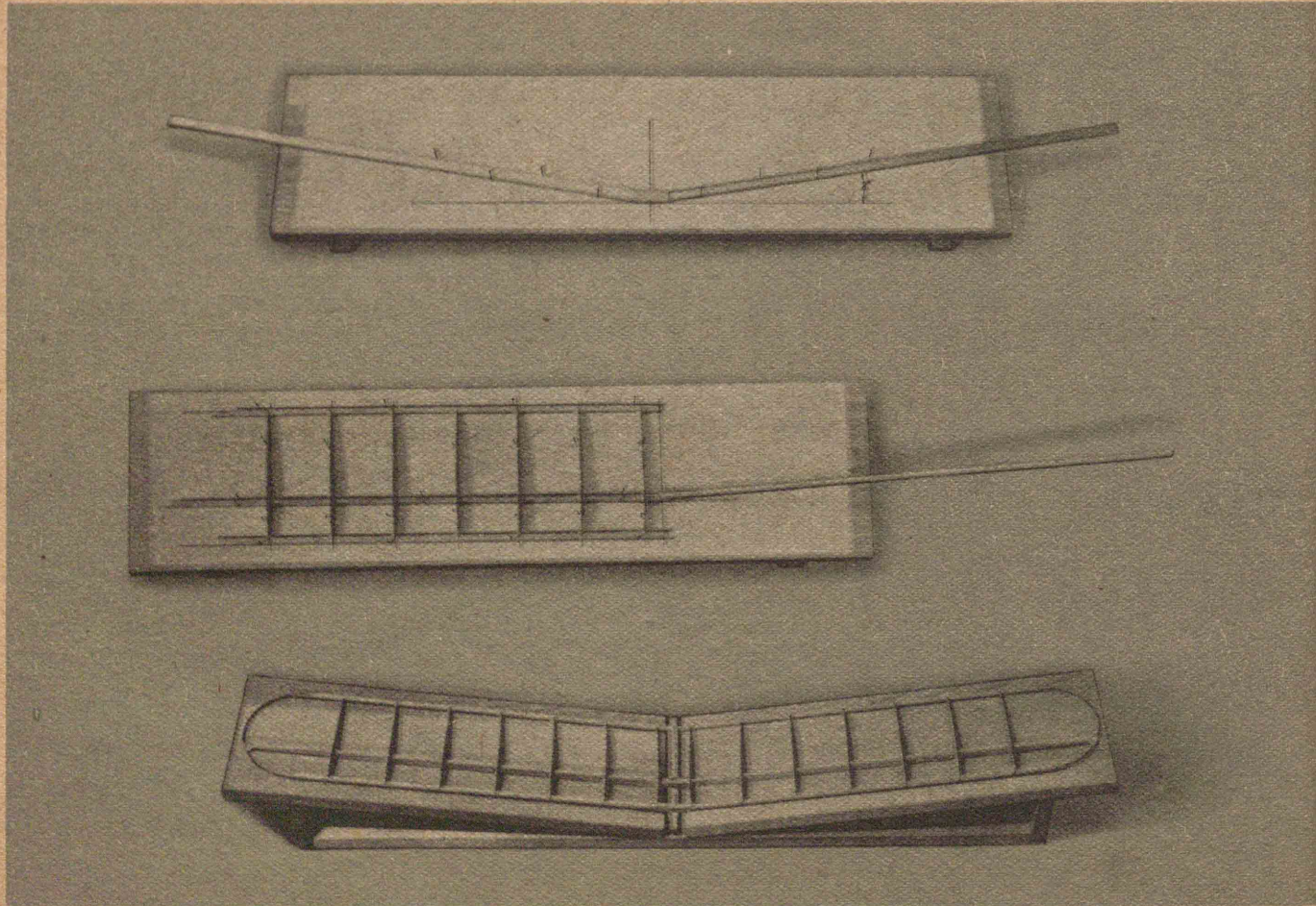

グライダー ソノ四

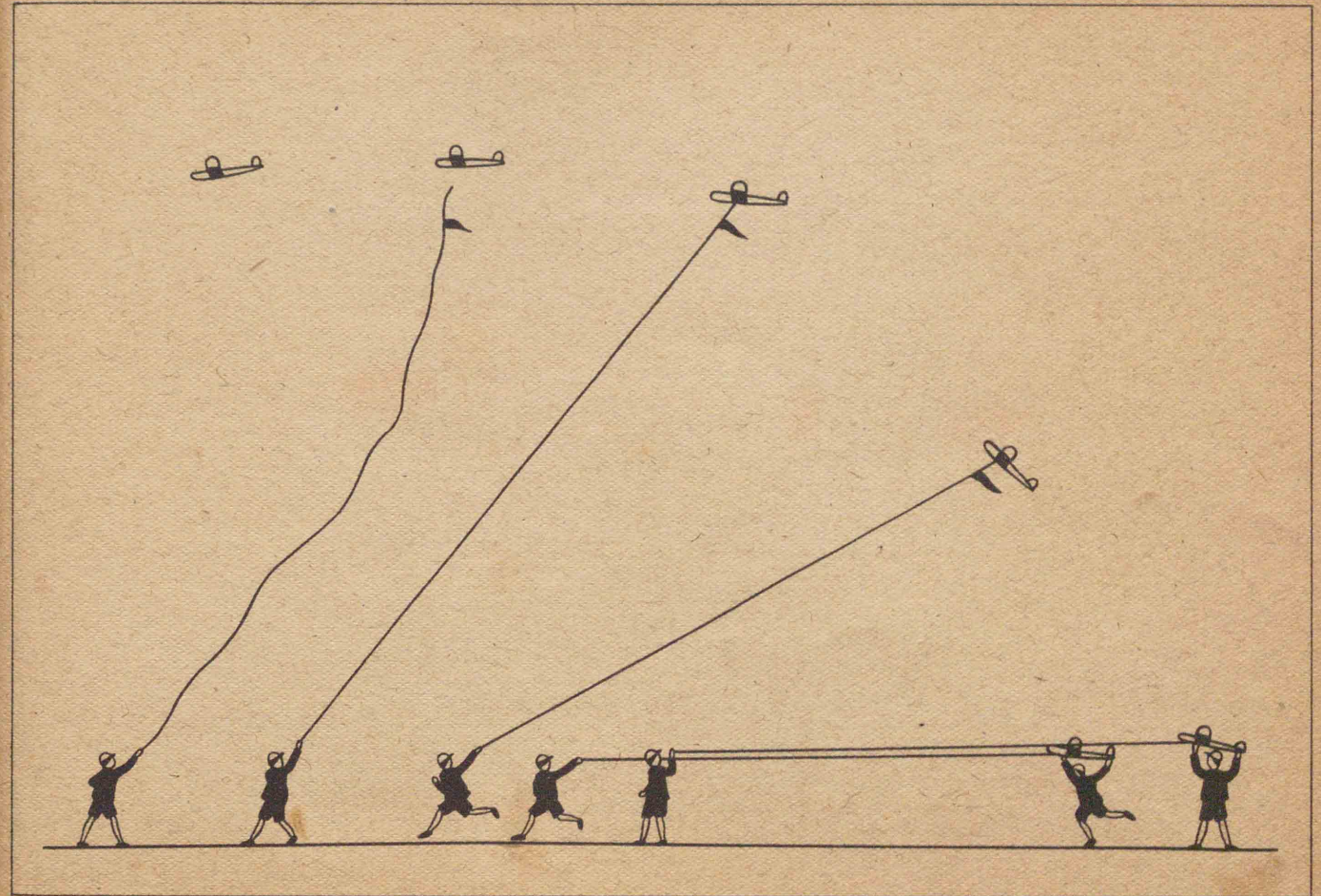

グライダー ソノ五



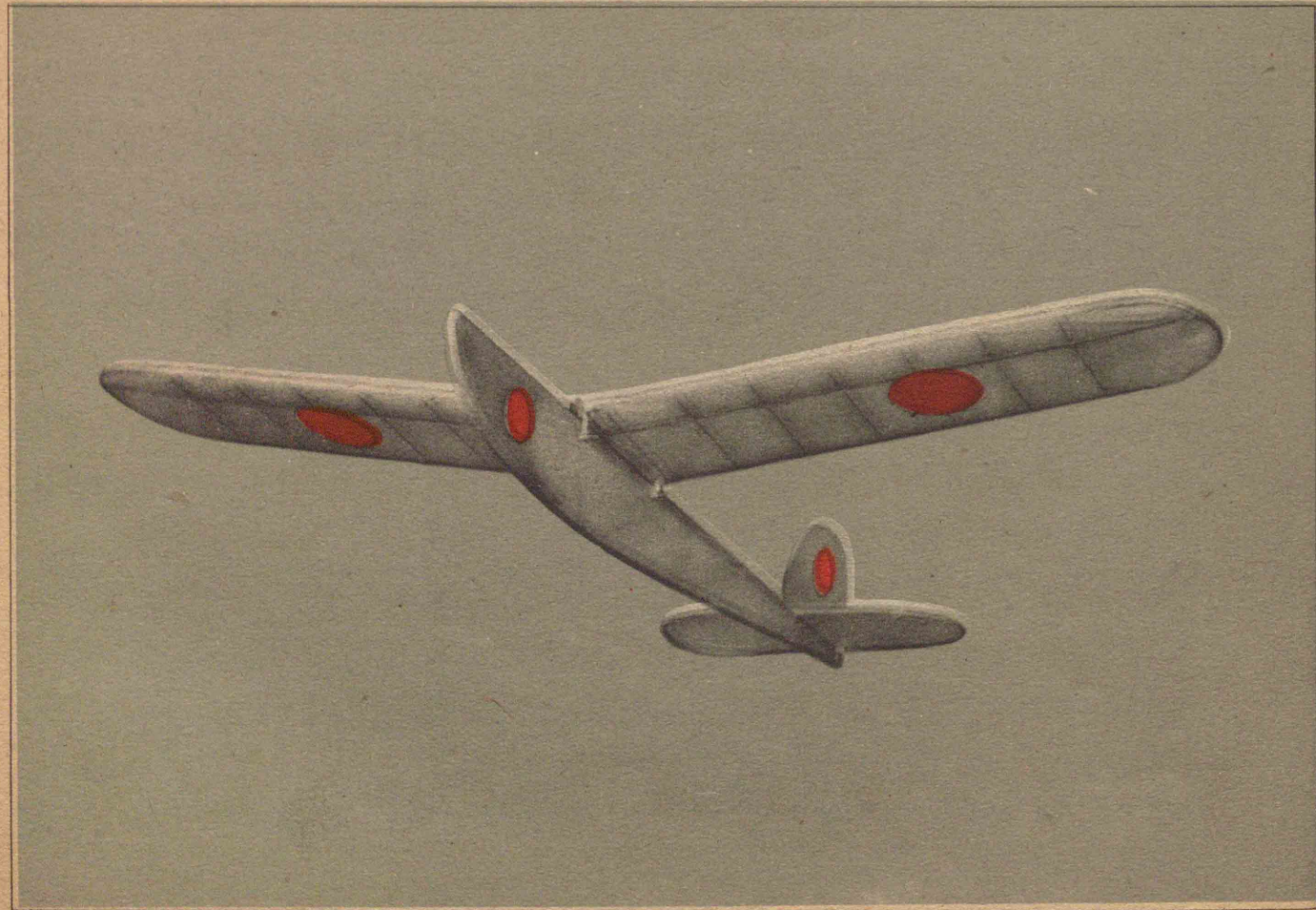

グライダー ソノ六

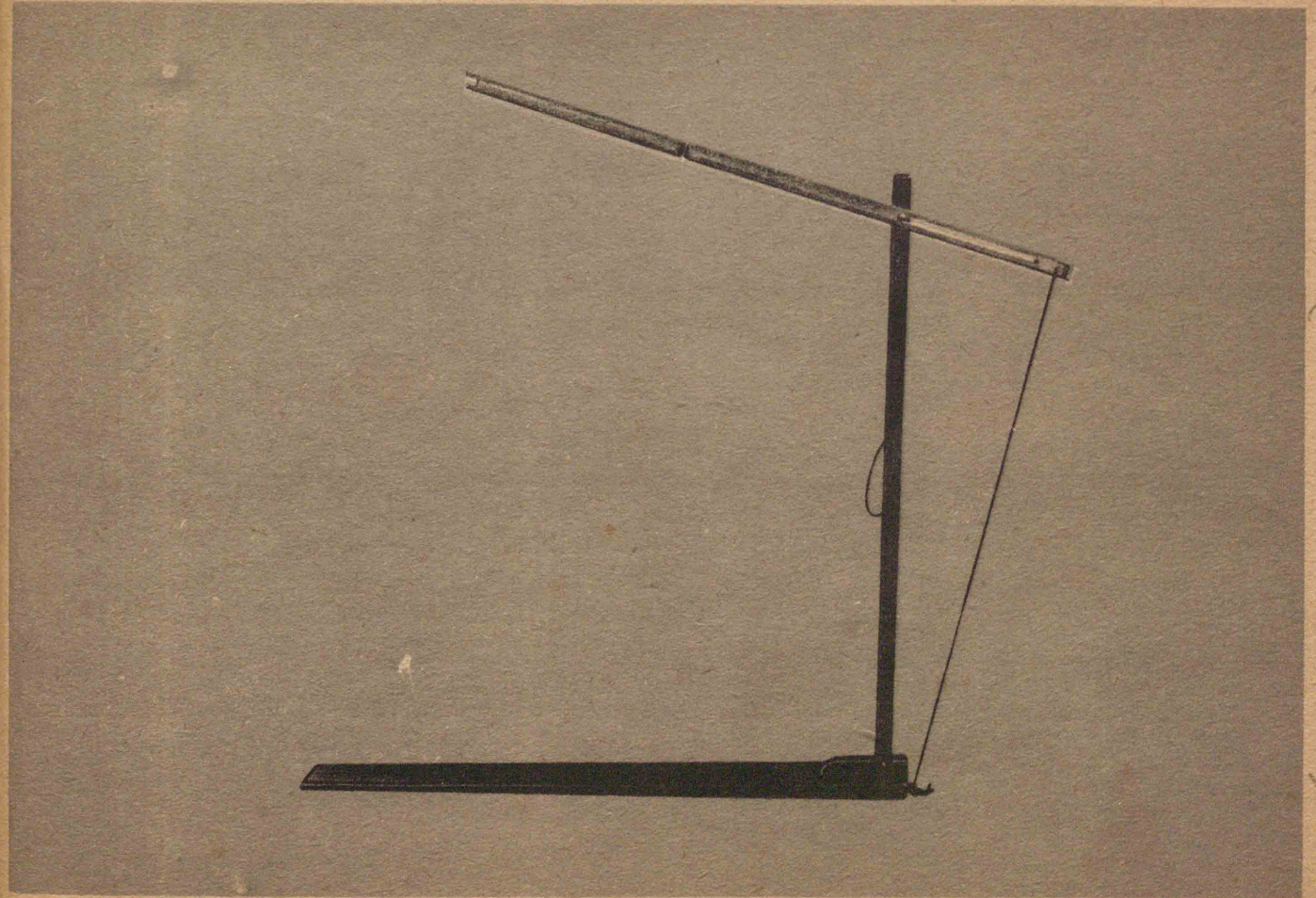

仕事

8. 家庭用具ノ工夫 ソノ



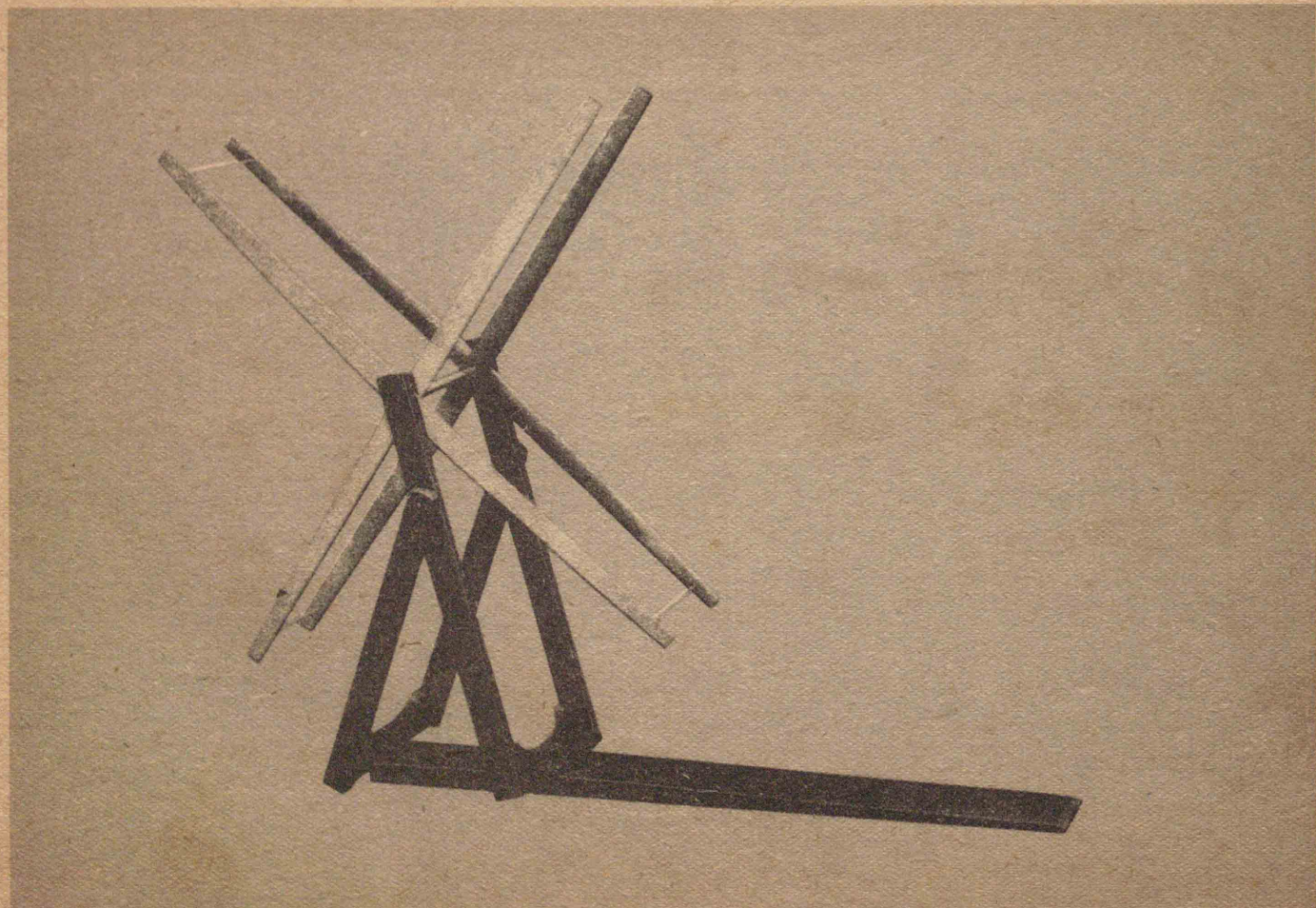

家庭用具ノ工夫 ツノニ

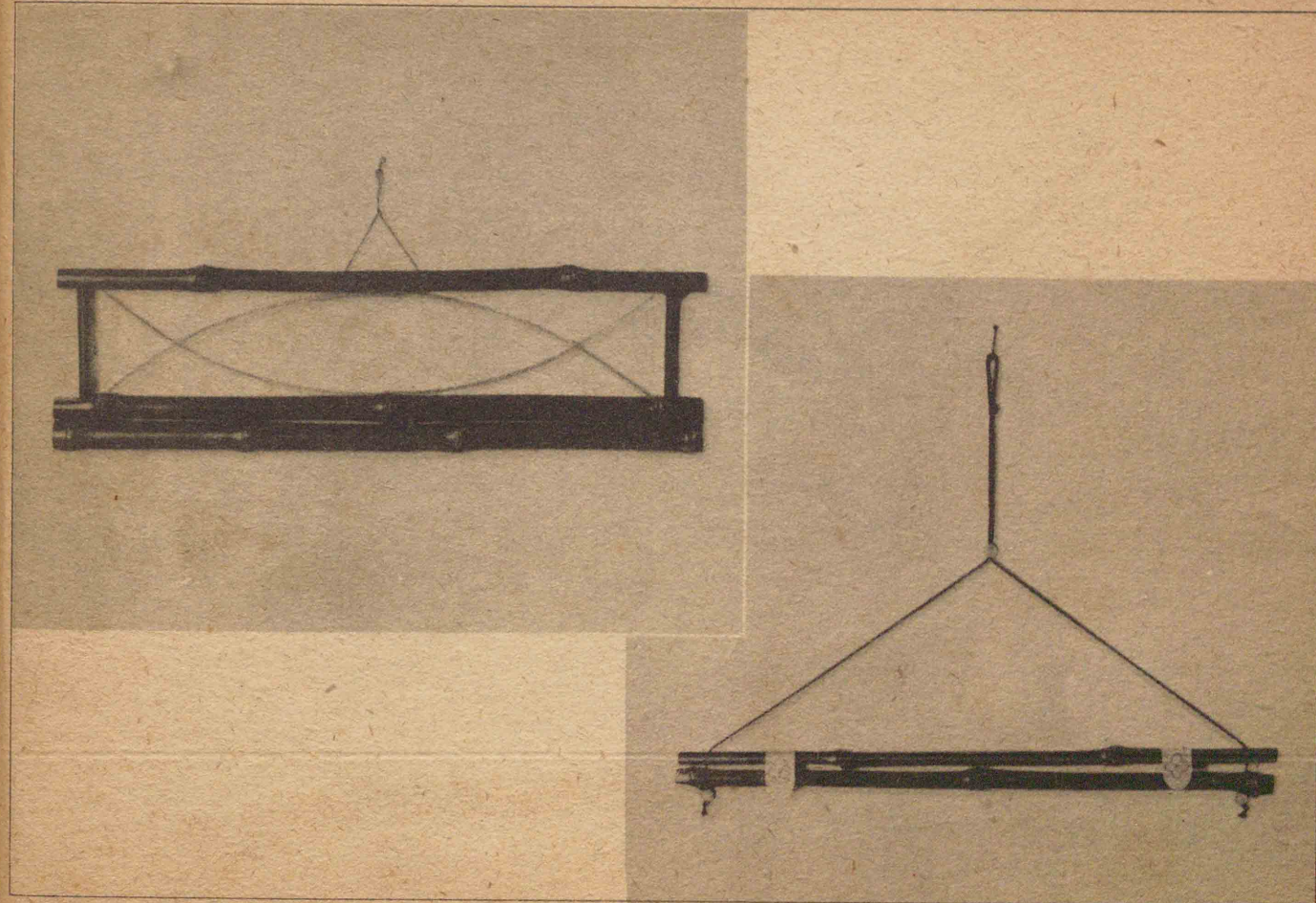

家庭用具ノ工夫 ツノ三



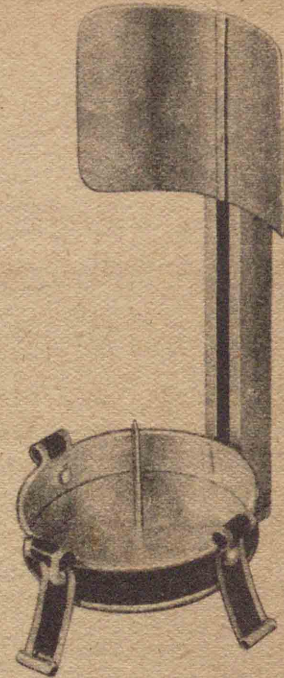
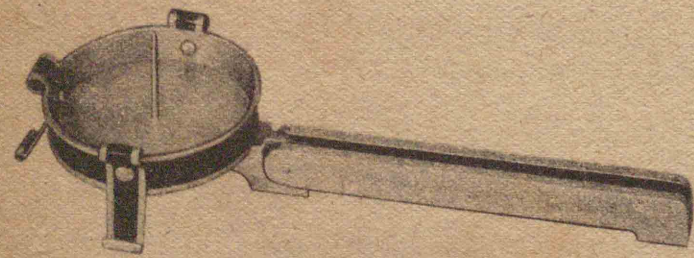

家庭用具ノ工夫 ソノ四

ラジオ受信機

ラジオハ現在最モ進歩シテキル無線通信ノ一ツデアツテ日日通信ノ重大使命ヲ果シテキル。ラジオ受信機ノウチデ最モ簡單ナ鑛石檢波ノ受信

機ヲ作り、ラジオヲ受信シ、マタソノ構造ヤ機能ヲ理會シヨウ。

配線圖

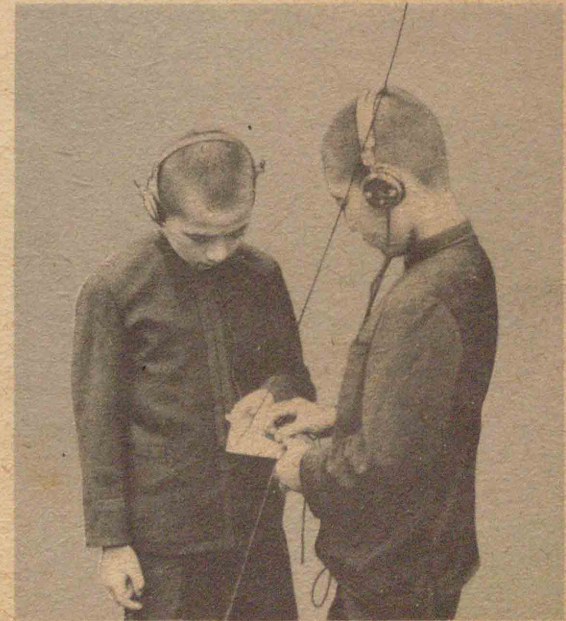
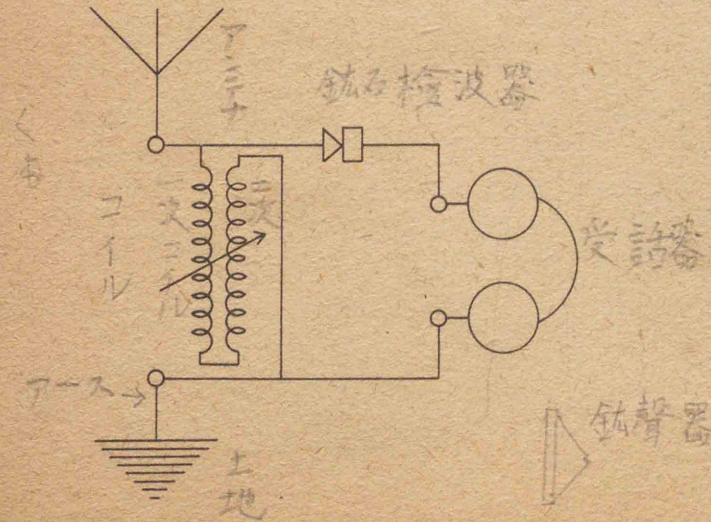

9. ラジオ受信機 ソノ一



ラジオ部品及材料表				名 稱	番 號	規 格	數 量
名 稱	番 號	規 格	數 量	可變装置バネ	15	黄銅 マタハブリキ板 17×41	1
鑛石検波器	1	固 定	1	空中線用電線	16	ミリメートル ゲージ 0.8 被覆アルモヨイ	15m
同上支持金具	2	一 對	1	接地線用電線	17	同 上	5m
受 話 器	3	2×2000 オーム	1	玉 碍 子	18	卵 形	2
終端キヤツフ	4	小 型	4	木 ネ ヂ	19	長 サ 10	3
ツ マ ミ	5	矢 付	1				
ボ ル ト	6	ラジオ用長サ $\frac{17}{10}$ $\frac{6}{6}$	1				
ナ ツ ト	7	ラ ジ オ 用	5				
線 輪 枠	8	クモノス型直徑50	2				
線輪用電線	9	ミリメートル ゲージ 0.35 エナメル マタハニ重銅巻	15m				
配線用電線	10	ミリメートル ゲージ 0.8 被覆線	0.3m				
配線用板	11	120×100×5ベニヤ板	1				
臺 板	12	120×50×8	1				
可變装置心棒	13	直徑6 長サ37 竹材	1				
同上針金	14	ミリメートル ゲージ0.8-1.0 黄銅 銅マタハ鐵	0.1m				

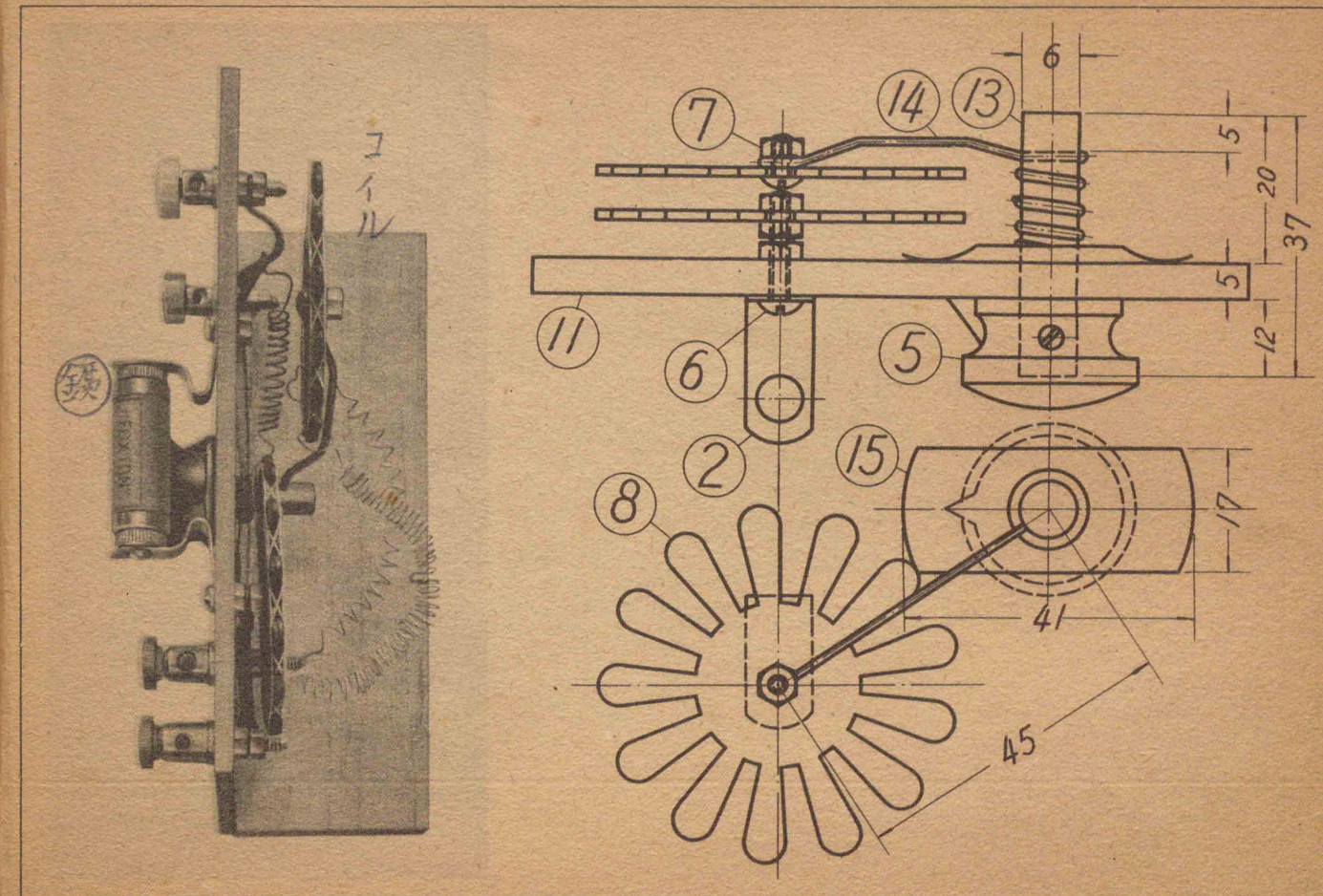
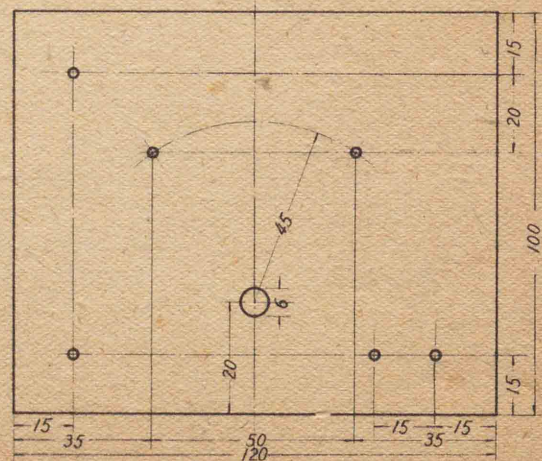

ラジオ受信機 ソノニ

ラジオ受信機 ソノ三



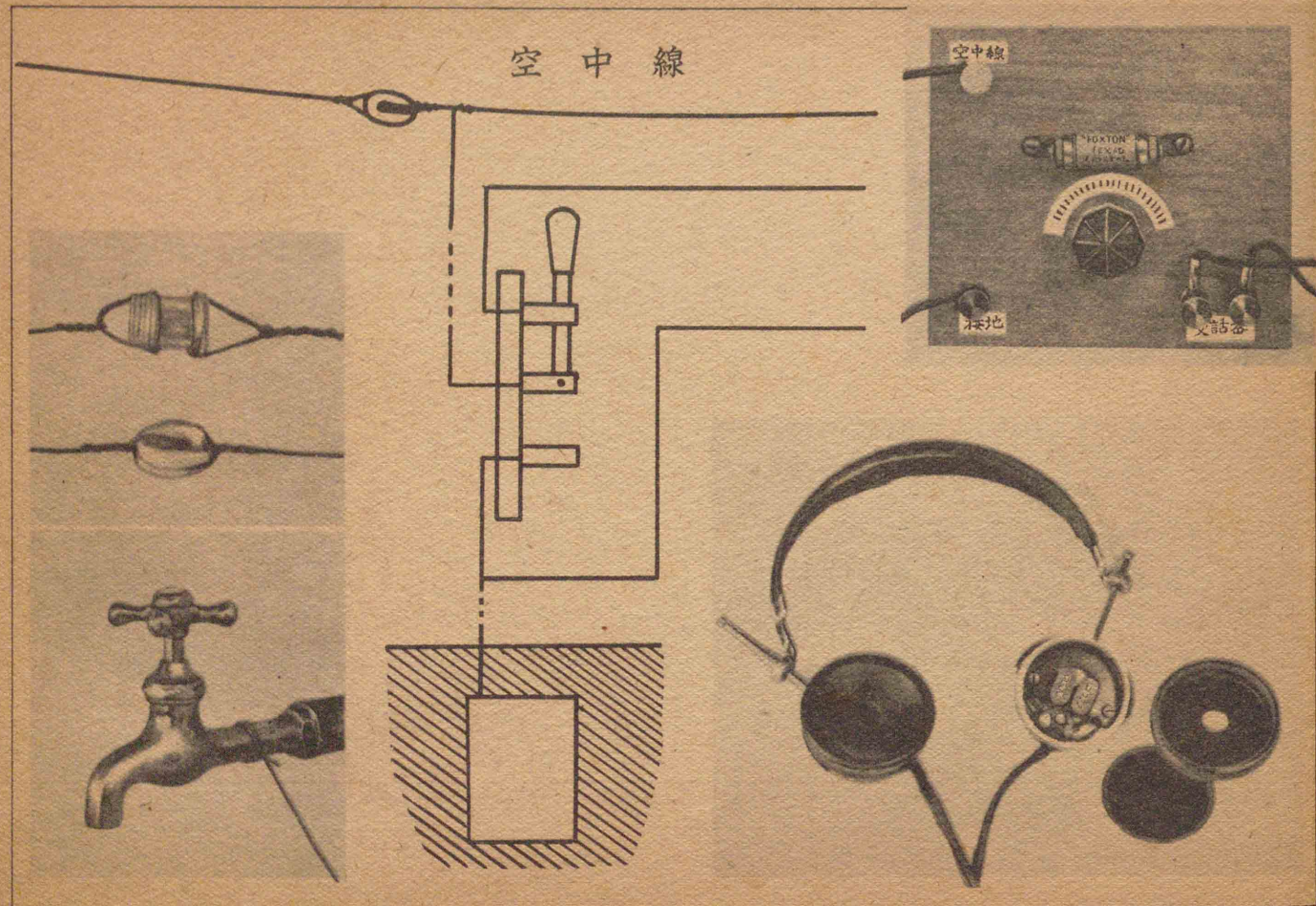

ラジオ受信機 ソノ四

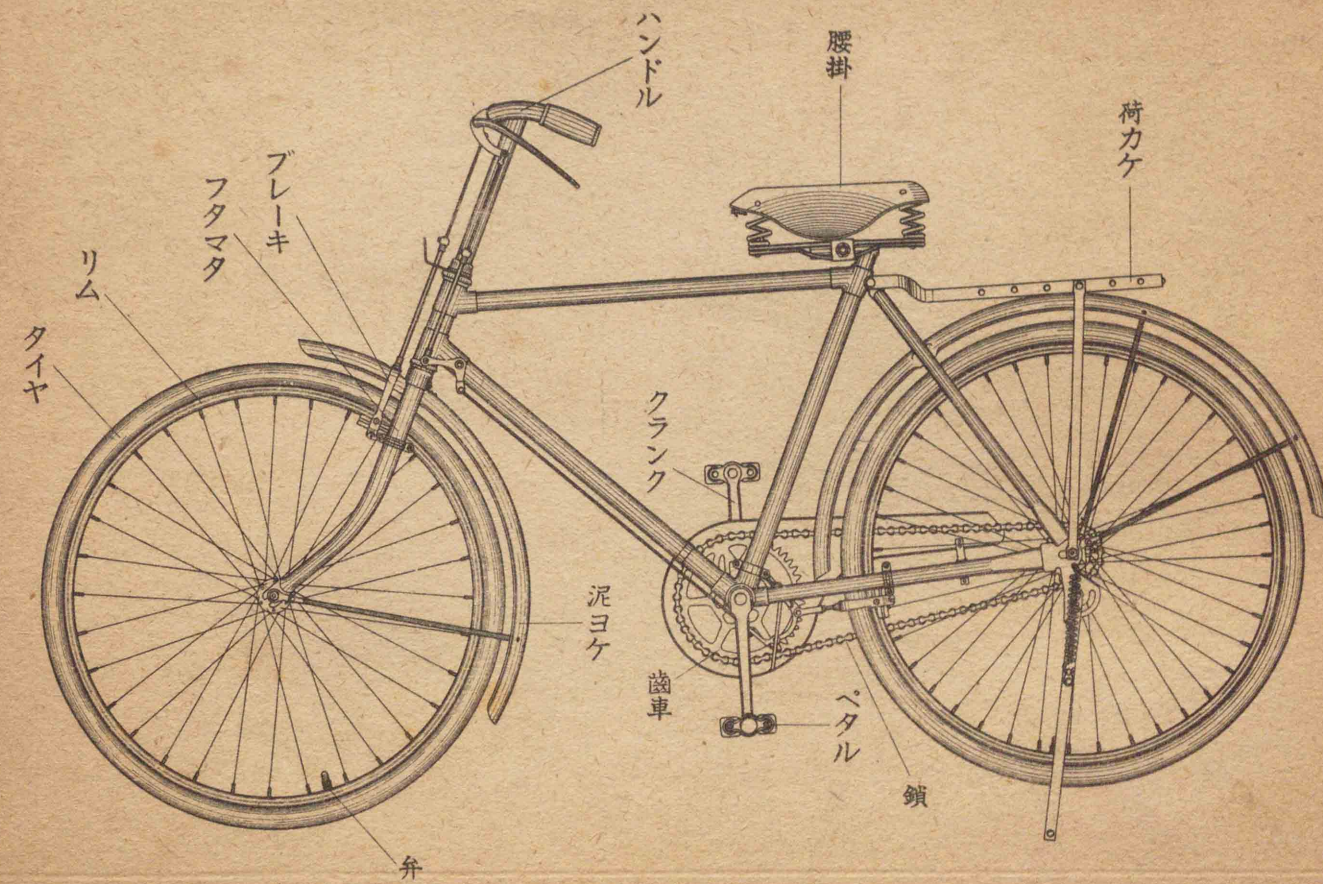

10. 自轉車 ソノ一



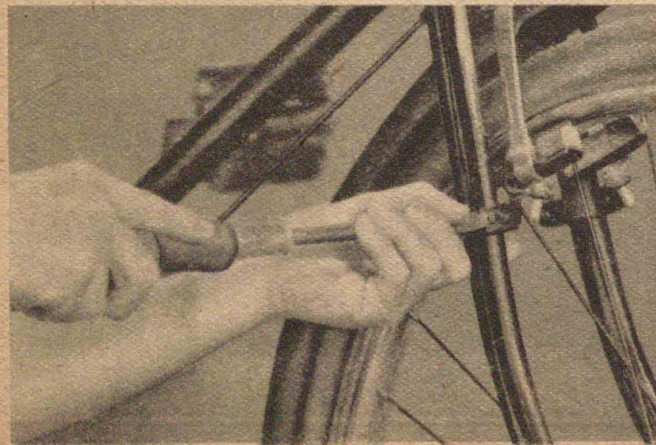
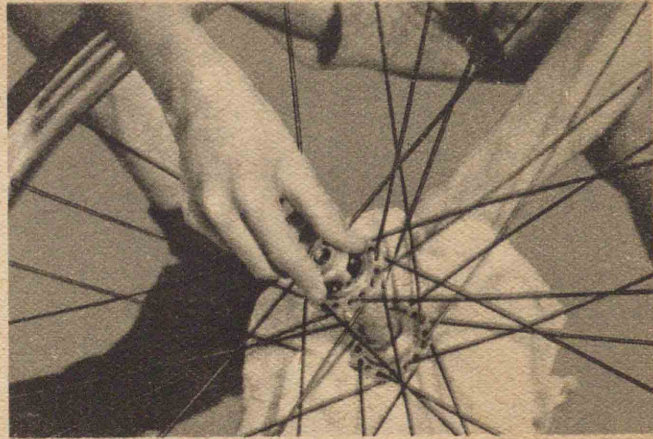
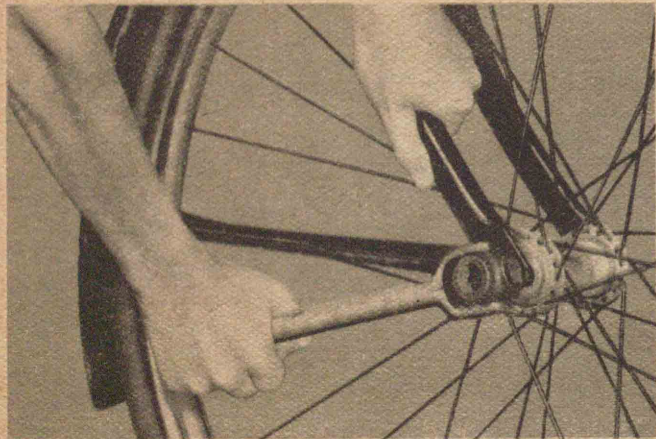

前ノ車ノ 軸受ノ断面圖

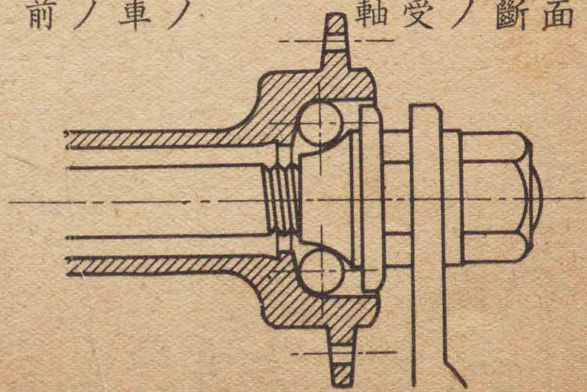

自轉車 ソノニ

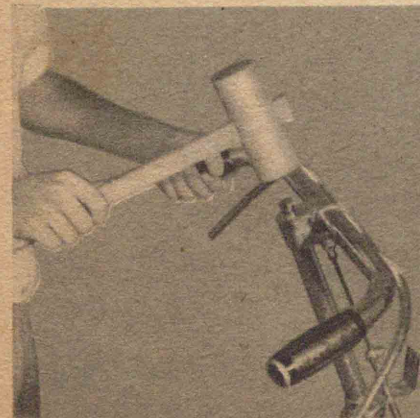
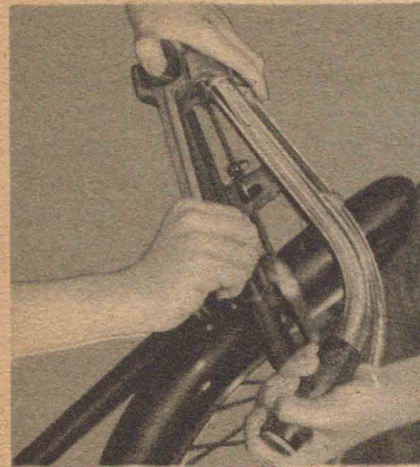

ハンドルノ分解圖

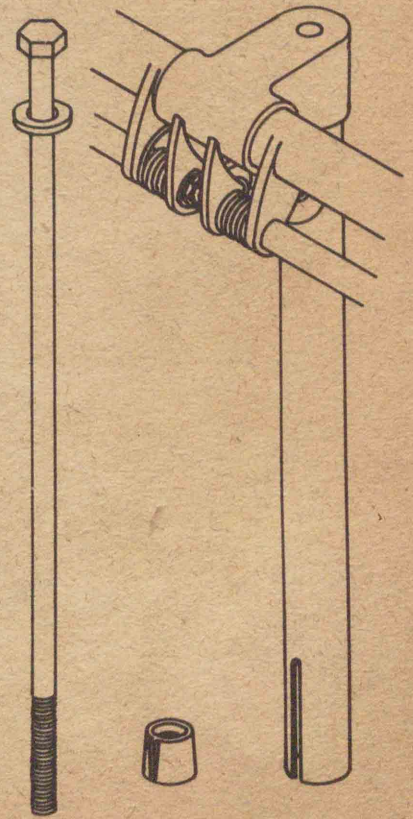

自轉車 ソノ三





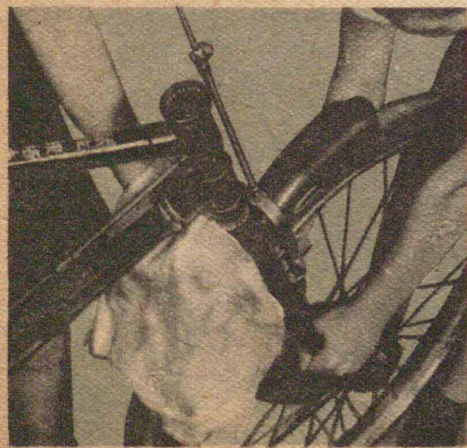
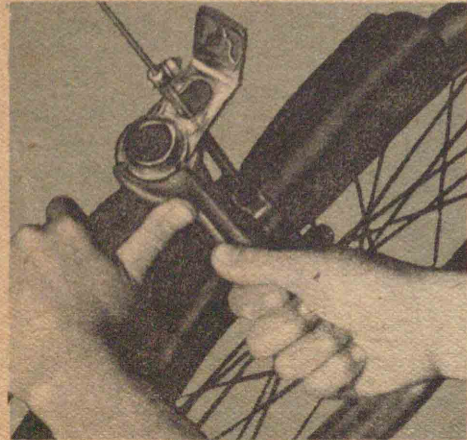

前マタ上部ノ分解圖

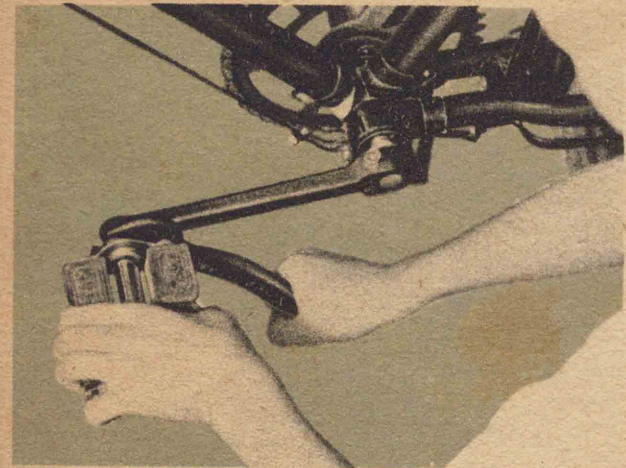
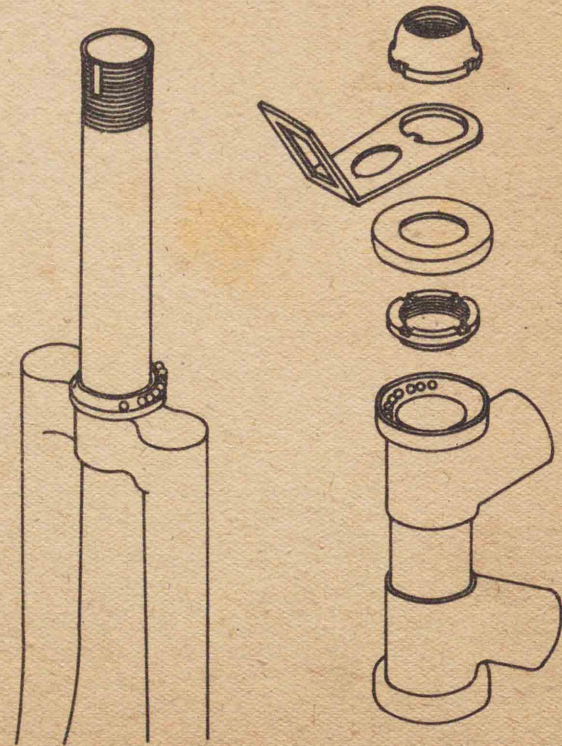

ペダルノ分解圖

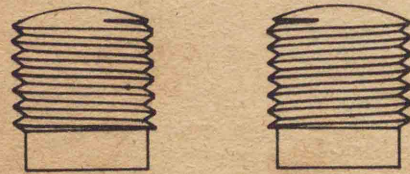
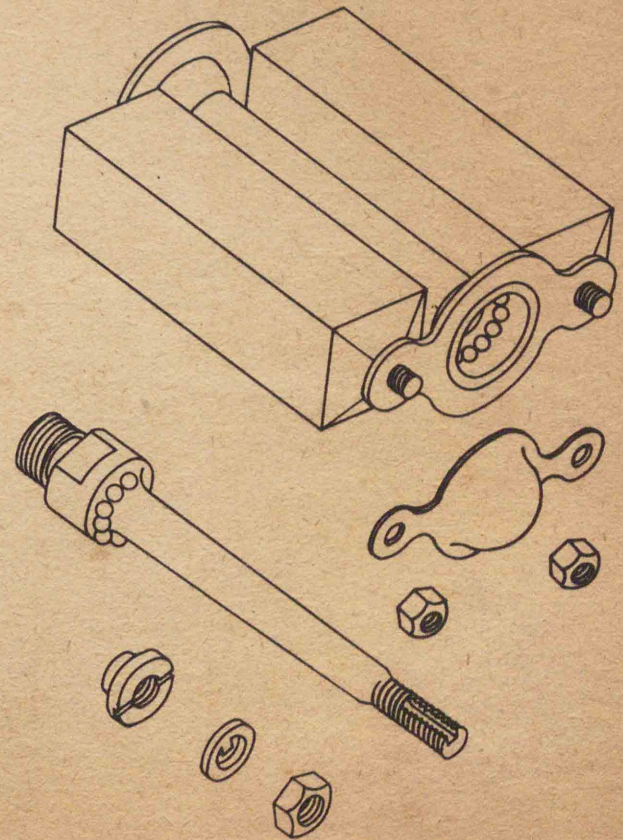



クランクノ分解圖

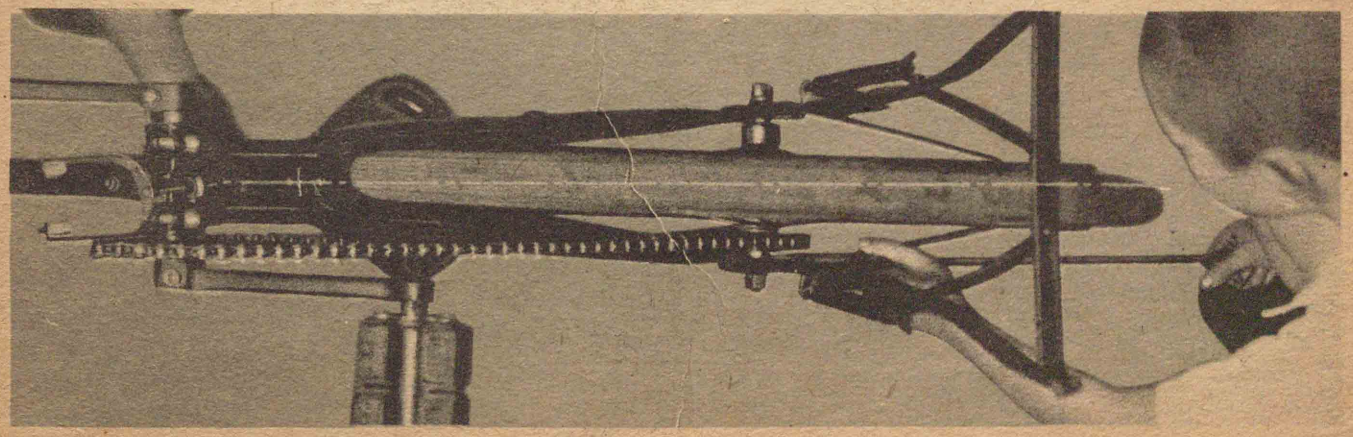
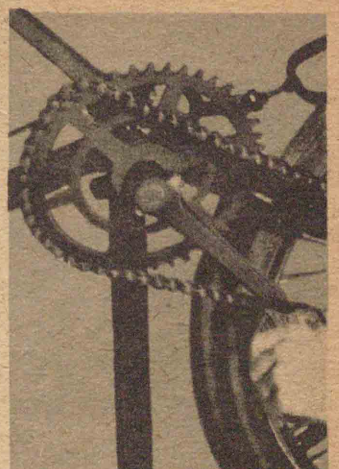
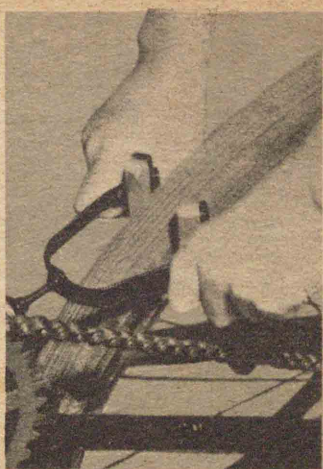
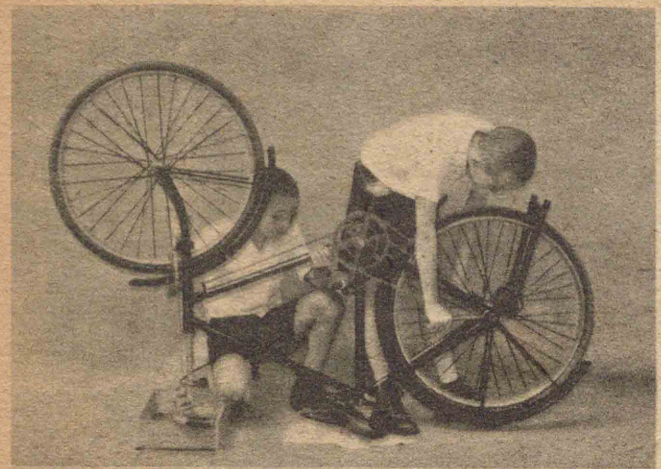
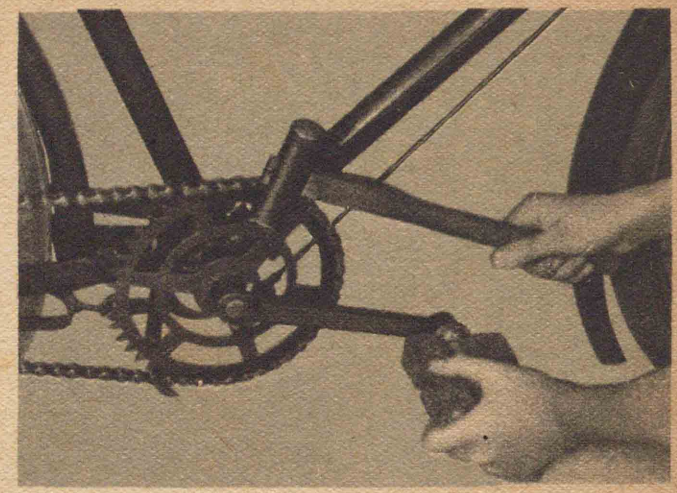
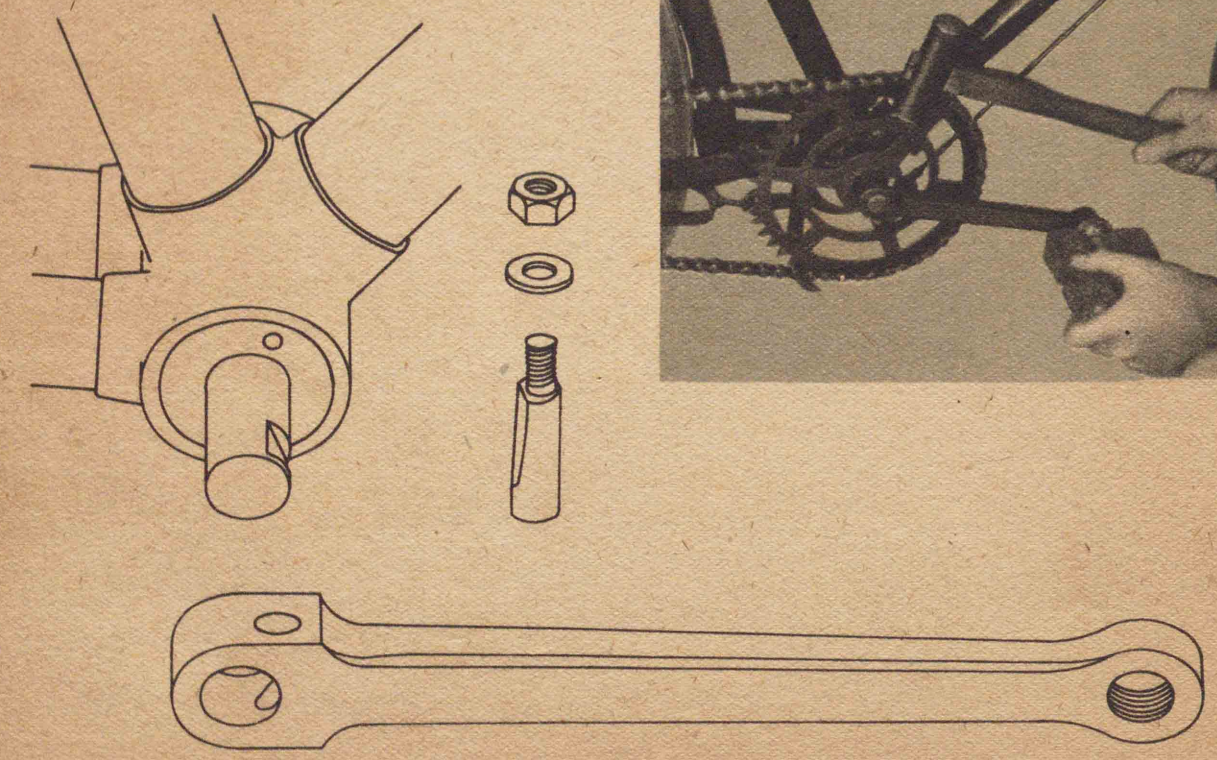

自轉車 ソノ六

自轉車 ソノ七



弁ノ分解圖

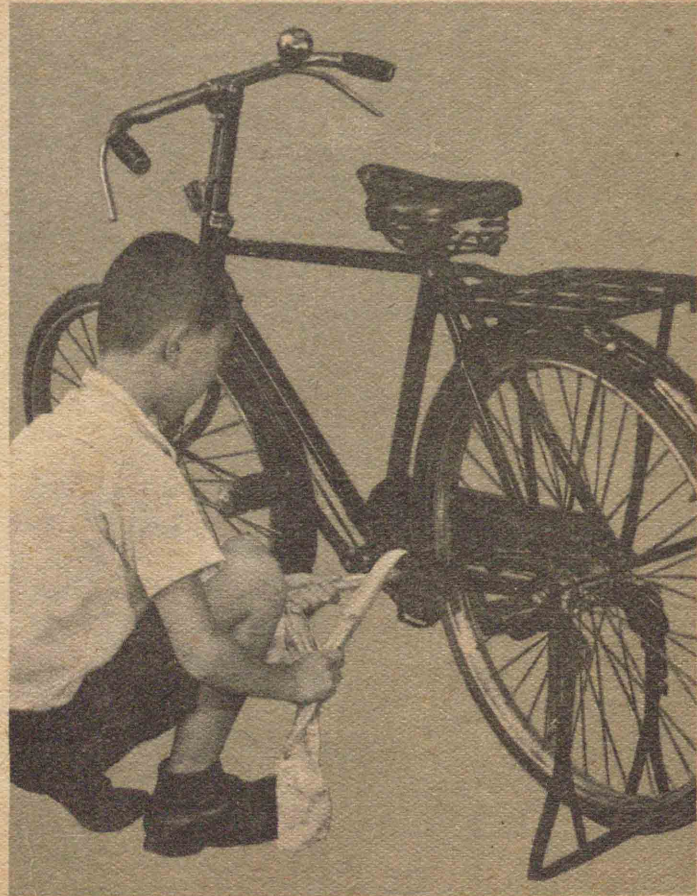
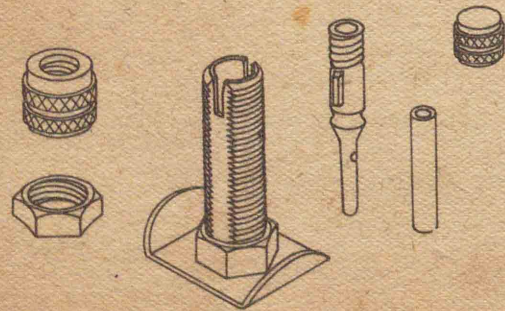
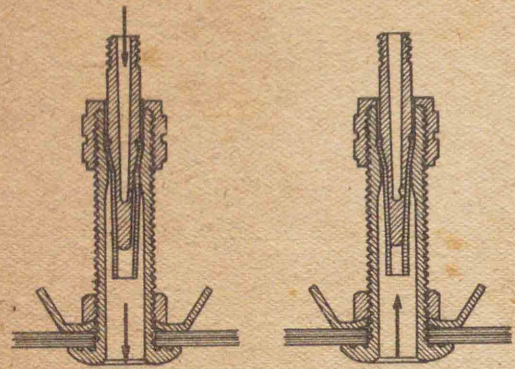

自轉車 ソノハ

昭和十八年三月二日  
文 部 省 檢 査 済



發行所

大阪書籍株式會社

印刷所 大阪書籍株式會社工場  
大阪市西成區津守町五百九十六番地ノ四

代表者 中 井 利 正

兼印刷者 大阪書籍株式會社

翻刻發行 大阪市西成區津守町五百九十六番地ノ四

著作權所有

發行者

文

部

省

昭和十八年四月二十五日 翻刻發行  
昭和十八年三月一日 翻刻印刷  
昭和十八年二月二十七日 發行  
昭和十八年二月二十五日 印刷



定價金 貳拾錢

ニ

初等科工作四女子用  
第六學年用



第六學年女子組

栢原敏枝

中屋澄子  
村延子

